

## Handleiding



- Laad vóór gebruik altijd de hoofdpost op.
- Als de hoofdpost niet gebruikt wordt altijd op het laadstation plaatsen.

**Lees deze handleiding vooraleer het toestel te gebruiken om een veilige en correcte werking te verzekeren.**

**Bewaar deze handleiding op een veilige plaats voor toekomstige raadpleging.**

De illustraties en afbeeldingen in deze handleiding kunnen afwijken van de huidige artikelen.



**NI-MH** Gebruik herlaadbare NiMH-batterijen. Deze batterij is een waardevolle bron die gerecycleerd kan worden. Gelieve de batterijen te recyclen.

**De garantie voor dit product is 2 jaar geldig.**

## **P Inhoud**

### **4 Bevestiging en voorbereiding**

- 5 Kenmerken
- 6 Inhoud verpakking
- 6 Onderdelen en hun functies
  - 6 Hoofdpost
  - 7 Scherm
  - 10 Videodeurpost

### **11 Installatie**

- 11 Installatie van de videodeurpost
- 13 Installatie van het laadstation
- 14 De hoofdpost opladen
- 15 Instelling van datum en uur

### **16 Gebruik**

- 16 Een oproep ontvangen
  - 16 Een deuroproep beantwoorden en communicatie
- 17 Handelingen tijdens het tot stand brengen van een oproep en communicatie
  - 17 De video instellen om de zichtbaarheid te verbeteren (correctie van de zichtbaarheid)
  - 18 Formaatomschakeling
  - 20 Video-opname aan de videodeurpost
  - 21 Wanneer het omgevingsgeluid te luid is om te spreken (Press-to-Talk: druk om te spreken)
- 22 Buitenzicht
  - 22 Zicht op de ingang (monitoring)
- 23 Opnames afspelen
  - 23 Opnames afspelen
  - 25 Opnames vergrendelen
  - 26 Opnames wissen

### **28 Configuratie**

- 28 Instelling persoonlijke voorkeuren
  - 28 Lijst instellingen en regelingen
  - 29 Geluidsinstellingen
  - 35 Instellingen hoofdpost
  - 37 Instellingen videodeurpost
  - 40 Andere instellingen

### **42 Gebruiksgemak**

- 42 De resterende capaciteit van de batterij controleren
  - 42 De resterende capaciteit van de batterij aan de videodeurpost controleren
- 43 Batterijen vervangen
  - 43 De batterij van de videodeurpost vervangen
  - 44 Het batterijpack van de hoofdpost vervangen
- 45 Reinigen
- 45 Modus enkel laden
- 46 Problemen oplossen
- 49 Specificaties



# Bevestiging en voorbereiding

## Kenmerken



### Draadloze hoofdpost met monitor (notatie in deze handleiding: **hoofdpost**)

- Een oproep aan de ingang beantwoorden (p 16)

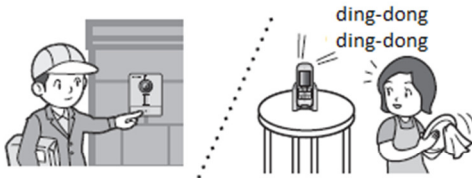

- Opgenomen beelden raadplegen (p 23)
- Beeldopname van de ingang (p 20)

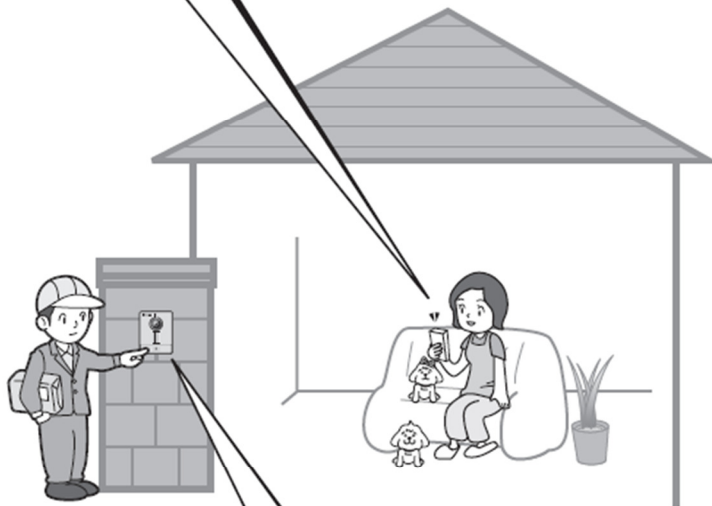







### Draadloze videodeurpost met camera (notatie in deze handleiding: **videodeurpost**)

- Toezichtsvoorwaarden buiten (p 22)

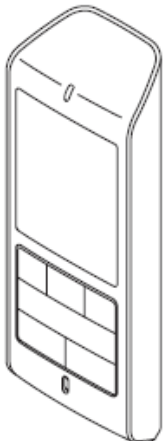
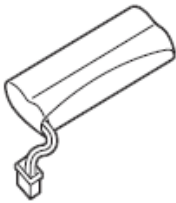
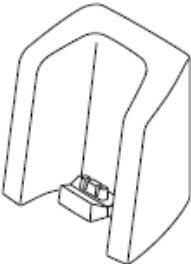

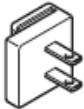
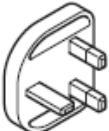
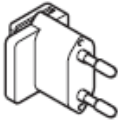
# Inhoud verpakking

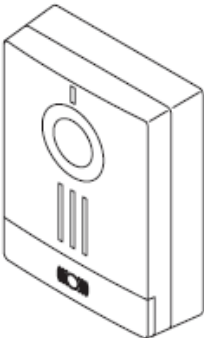
Controleer of alle onderdelen die zich in de verpakking bevinden.

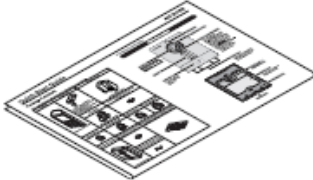
<p><b>Hoofdpost</b></p>  <p>Modelnaam WL-1ME.En</p>	<p><b>Batterijpack</b></p>  <p>Modelnaam WLW-BT.E</p>	<p><b>Laadstation</b></p>  <p>Modelnaam WLW-C.E</p>	
	<p><b>AC adapter</b></p>	<p><b>Schroeven voor muurbevestiging laadstation 2x</b></p>	
	 <p>Modelnaam BLJ06W050040P2-U</p>		
<p><b>Plug adapter A</b></p> 	<p><b>Plug adapter BF</b></p> 	<p><b>Plug adapter C</b></p> 	<p><b>Plug adapter O</b></p> 
<p>het juiste plugtype voor uw regio is bijgeleverd</p>			
<p><b>Videodeurpost</b></p>  <p>Modelnaam WL-DA.En</p>	<p><b>Schroeven voor muurbevestiging videodeurpost</b></p> 	<p><b>Snelstartgids</b></p> 	

# Onderdelen en hun functies

## Hoofdpost

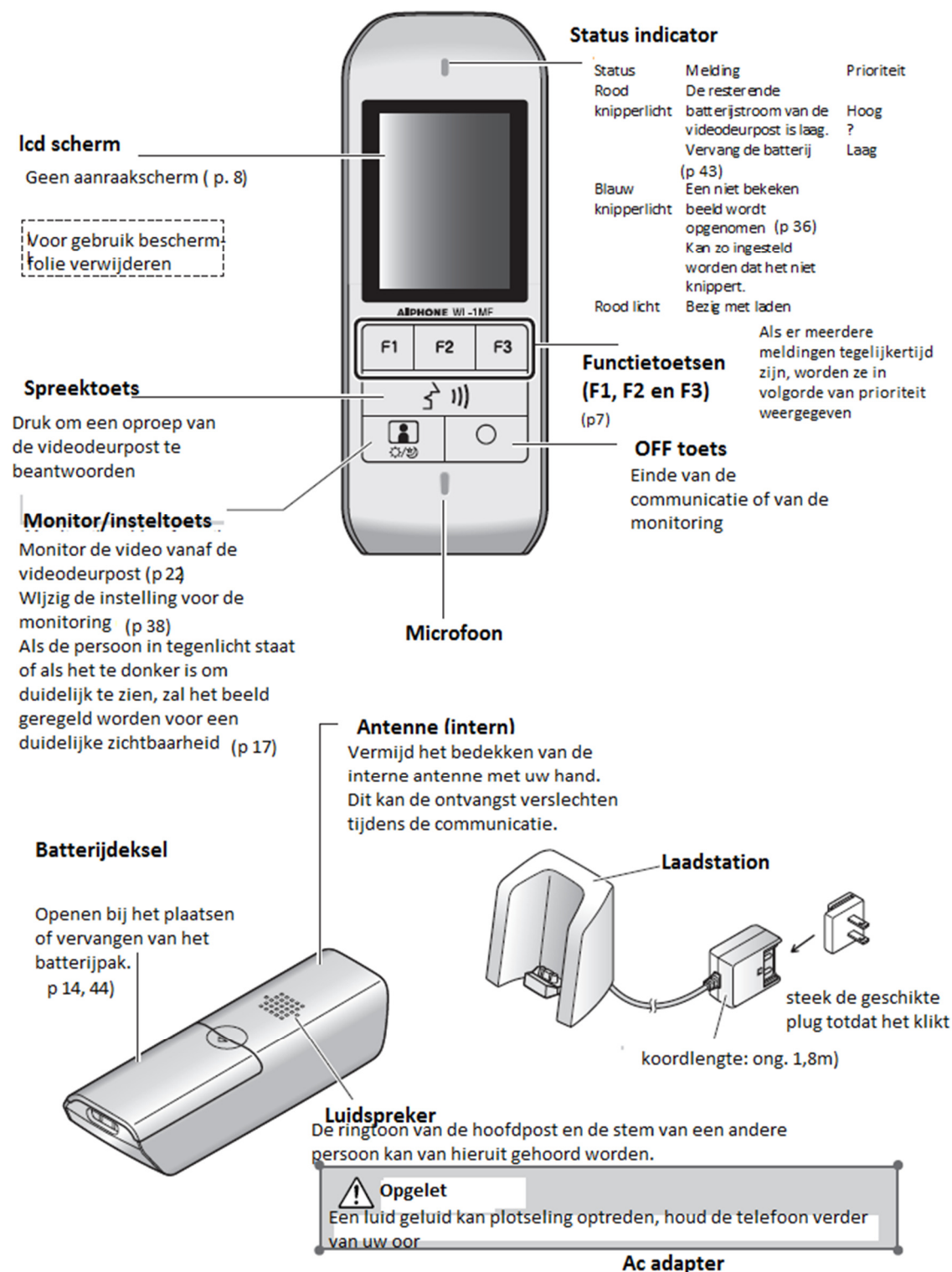

## De functietoetsen (F1, F2, F3) gebruiken

Functies behandeld door de functietoetsen (F1, F2, F3) worden wanneer beschikbaar weergegeven op het scherm.

De weergegeven functies veranderen i.f.v. de status van het toestel.



De functies die op het scherm weergegeven worden kunnen door onderstaande functietoets gemanipuleerd worden

**Voorbeeld: tijdens stand-by**



Weergave van opgenomen beelden opgeslagen in de hoofdpst

Weergave van het menuscherm

**Voorbeeld: bij oproepontvangst**

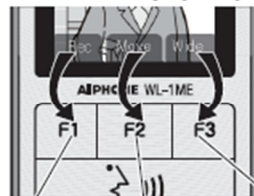

Opname van het weergegeven aan de hoofdpst

Wijzigt de weergavepositie van het scherm

Wijzigt het scherm in breedscherm

# Scherm

## Het scherm gebruiken

Schermvoorbeelden hieronder. De huidige weergave kan verschillen.

### Stand-by scherm

Het stand-by scherm zal helderder zijn wanneer men de hoofdpost van het laadstation afneemt. Het scherm zal terug naar stand-by overgaan wanneer de hoofdpost op het laadstation geplaatst wordt tijdens een communicatie of een handeling.

Het scherm wordt donkerder na een zekere tijd. Als de hoofdpost niet op het laadstation staat zal het scherm met het verstrijken van de tijd uitschakelen.

Als een willekeurige toets ingedrukt wordt als het scherm niet aan staat wordt het stand-by scherm weergegeven.



### Beelden raadplegen



Het batterijniveau op de hoofdpost aflezen.

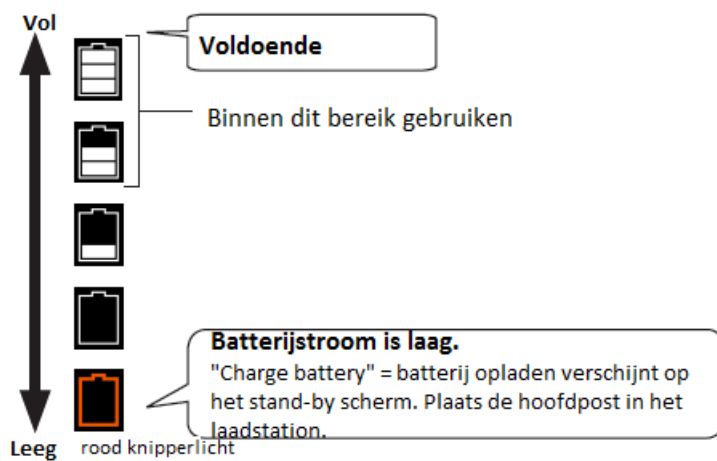

Referentie voor gebruiksduur na een volledige oplaadbeurt (na 16 u. laadtijd na het leeglopen van de batterij).

(Bij een bedrijfstemperatuur van 20°C)

- Totale communicatieduur (totale communicatieduur met videodeurpost bij het herhalen van oproep en spreek): ong. 4 u.
- Stand-by tijd (beschikbare tijd om een oproep te ontvangen binnen het bereik van de radiogolf zonder de hoofdpost in het laadstation te plaatsen): ong. 8 u.
  - \*Wanneer deze niet gebruikt noch opgeladen wordt.
  - \*Gebruiksduur zal kleiner als de signaalsterkte buiten het bereik is.

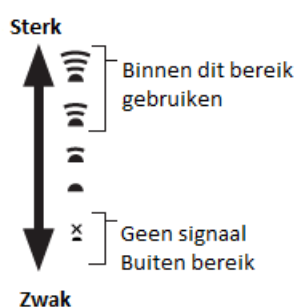

### Notes

De weergave van de signaalsterkte wordt ververs met een vertraging van enkele seconden.

### Request

Als de signaalsterkte zwak is, ga naar een locatie met een sterk signaal.

## Videodeurpost

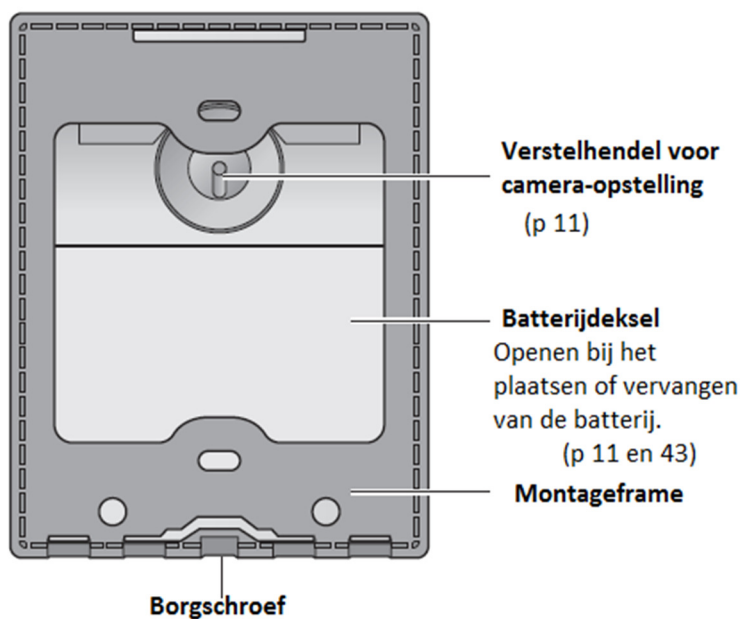
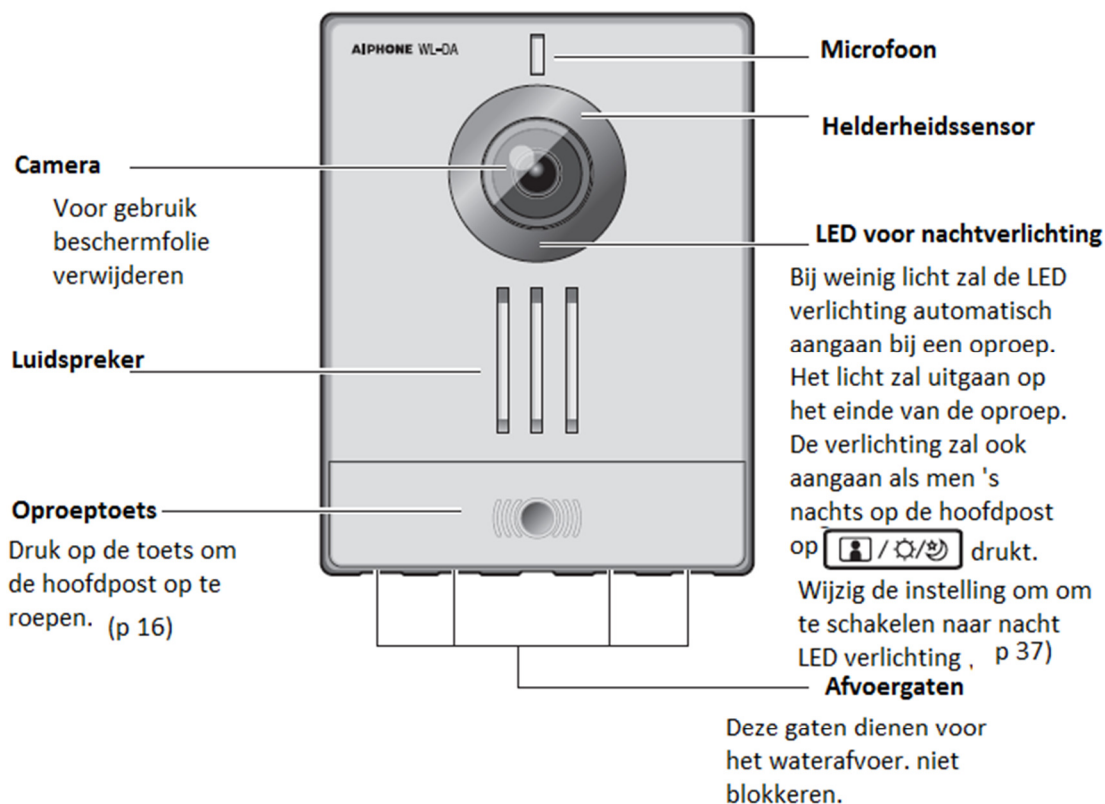



# Installatie

## Installatie van de videodeurpost

### 1 Verwijder de montageframe van de videodeurpost

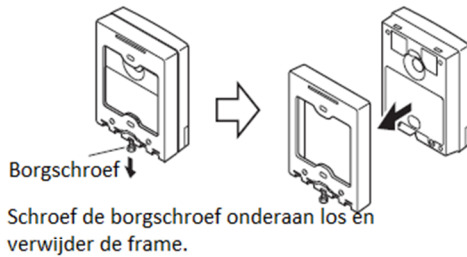

### 2 Verwijder het batterijdeksel

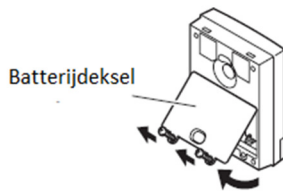

### 3 Plaats 6 AA batterijen (batterijen niet meegeleverd)



Plaats de batterijen volgens de correcte polariteit.

### 4 Bevestig het batterijdeksel

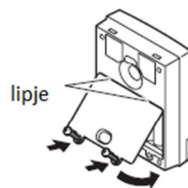

- Plaats de lipjes van het deksel in het batterijcompartiment en sluit het deksel.
- Schroef de 2 schroeven vast.
- De rubberen pakking mag niet verwijderd worden.

### 5 Regel de camerahoek

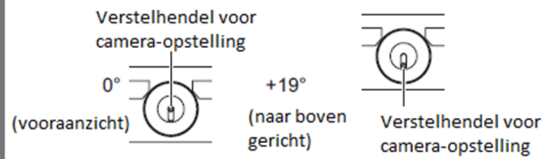

De camerahoek kan tussen 0° en 19° ingesteld worden.

### 6 Bevestig de montageframe aan de muur

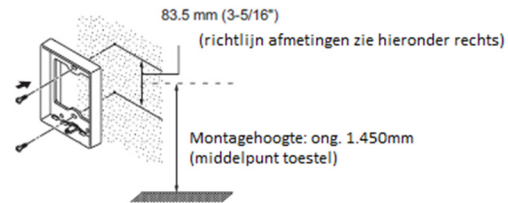

Zorg voor een veilige standvastheid: gebruik de meegeleverde schroeven.  
Zie camerabereik en montagepositie (p 12)

### 7 Bevestig de videodeurpost op de montageframe



Plaats de bovenkant van de videodeurpost in de montageframe en druk de onderkant erin. Schroef de borgschroef onderaan vast om de videodeurpost te bevestigen.

#### Nota's

- Gebruik geen houtschroeven bij bevestiging op een schakelpaneel.
- Montage is misschien niet mogelijk afhankelijk van de wandoppervlak.

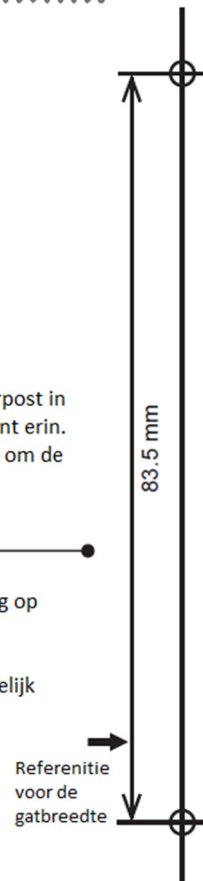

## Camerabereik en montagepositie

### ◇ Projectiebereik 500mm voor de camera

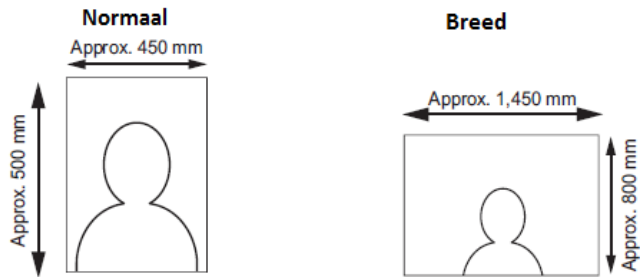

### ◇ Normaal

#### Verticaal

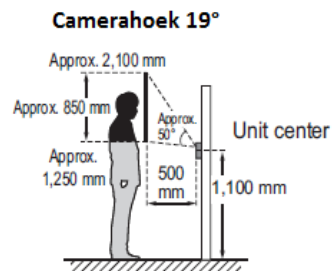
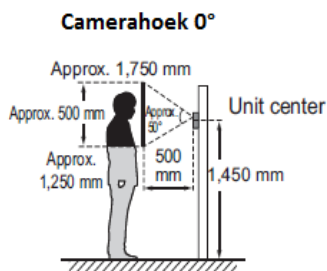

\* Men kan het schermformaat omwisselen (zie p )

#### Horizontaal

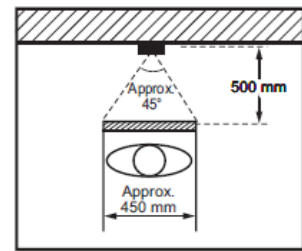

### ◇ Breed

#### Verticaal

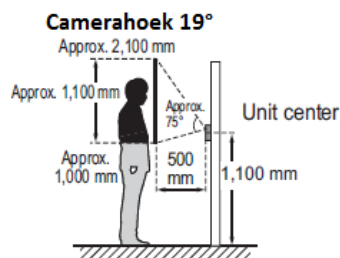
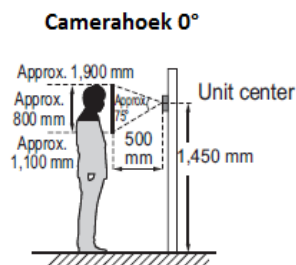

#### Horizontaal

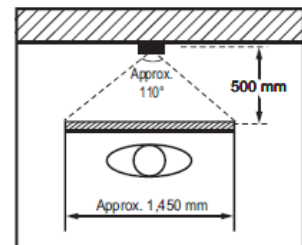

- Installatie van verlichting is aanbevolen om nachtprojectie te verbeteren. Probeer een sterke verlichting aan de ingang in de onmiddellijke omgeving van de camera te vermijden.

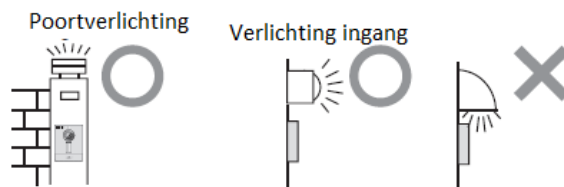

## Installatie van het laadstation

De stroomadapter op het laadstation aansluiten.



1. Sluit de stroomadapter aan op de aansluitklem op de achterzijde van het laadstation.

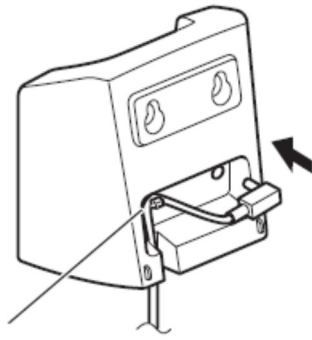

Haak de kabel vast

### Nota's

- Plaats de hoofdpost in het laadstation als hij niet gebruikt wordt.
- Gebruik het laadstation als het op een tafel staat of aan de muur hangt.
- Plaats het laadstation niet op een hellend oppervlak.

Het laadstation aan een muur hangen.

### Opgelet

Muurbevestiging: bevestig het laadstation stevig aan de muur om het vallen te vermijden.

Het vallen kan beschadiging en verwondingen veroorzaken.

Vermijd zwakke wanden zoals gipsplaten, geautoclaveerd celbeton, betonnen blokken en multiplex >18mm.

**Geen zware voorwerpen op het laadstation plaatsen Als het laadstation aan een muur hangt**

1. Bevestig de 2 houtschroeven op een muur of een zuil en hang de gaten van het laadstation aan op de houten schroeven.

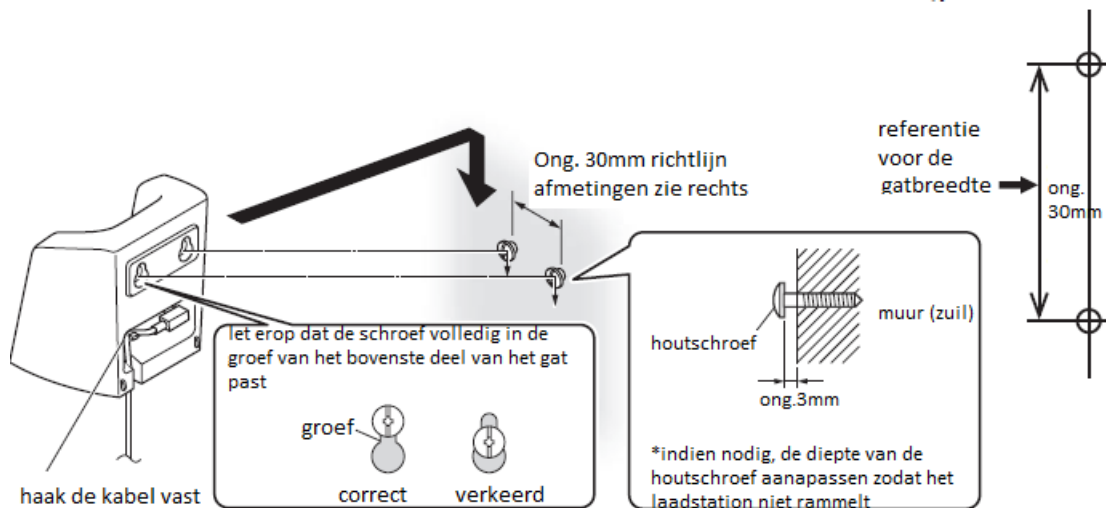

### De hoofdpost opladen

De hoofdpost tijdens 16u. opladen vóór het eerste gebruik.

## 1 Open het batterijdeksel

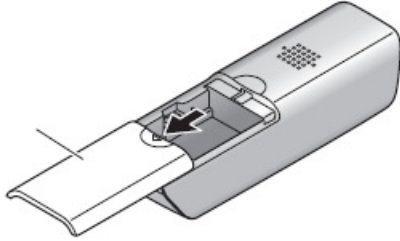

## 2 Sluit de geleider van de batterij aan op de geleiderklem in het batterijdeksel

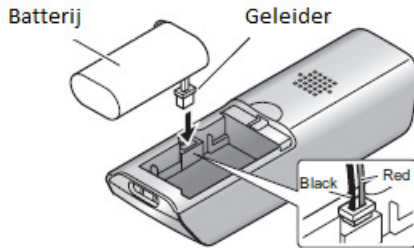

## 3 Plaats de batterij en sluit het batterijdeksel

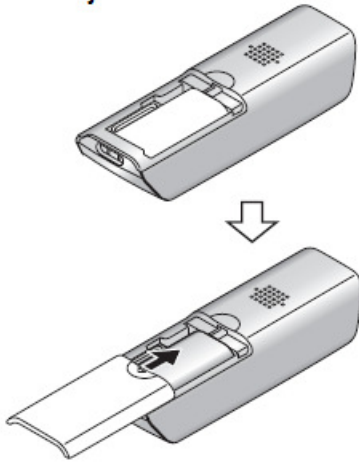

De geleider van de batterij niet klemmen.

## 4 Plaats de hoofdpost op het laadstation

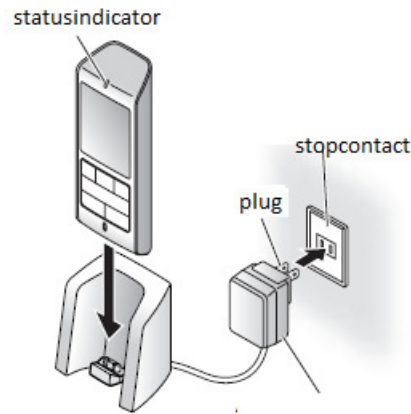

Gebruik het juiste plugtype voor uw regio voor de AC adapter

- De statusindicator wordt rood tijdens het opladen.
- Na voldoende lading gaat de statusindicator uit.

### Nota's

- de bedrijfstemperatuur is laag
- de AC spanning is zwak
- de hoofdpost werd gebruikt tijdens het laden de ontvangststatus van dit toestel is buiten bereik

• plaats de hoofdpost op het laadstation als u hem niet gebruikt. Er is geen overlading ook als de hoofdpost altijd op het laadstation staat.

• de statusindicator gaat niet onmiddellijk uit als het toestel uit het laadstation gehaald wordt.

• de resterende batterijstroom die weergegeven wordt wanneer de batterij geplaatst wordt kan lager zijn dan de huidige waarde.

"Aiphone" verschijnt op het scherm bij het aanschakelen van de hoofdpost en de statusindicator wordt groen.

### Waarschuwing

- Voor gebruik de beschermfolie verwijderen.
- Als het toestel van het laadstation weggehaald wordt of als de stekker van de laadadapter ontkoppeld wordt tijdens meer dan 1 week, verwijder de geleider en de batterij (de batterij bewaart haar capaciteit en dit voorkomt het verbruik van de batterij).

## Instelling van datum en uur

Stel de datum en het uur in vóór het eerste gebruik. Datum en uur worden gebruikt voor de opnames.

### Nota's

Datum en uur kunnen refereren naar de standaardinstelling wanneer bv. De batterij verwijderd is, enz... In dergelijke gevallen moet u datum en uur terug instellen.

De nauwkeurigheid van de klok kan max.  $\pm 1$  minuut per maand afwijken. Het is aanbevolen datum en uur regelmatig terug in te stellen.

#### 1 Druk op F3 (Menu) op het stand-by scherm

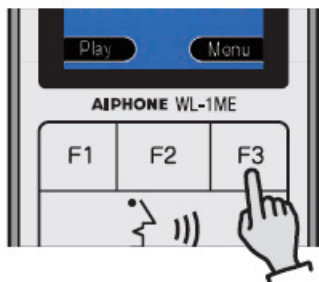

#### 2 Selecteer "Date & Time" (datum en uur) F2 (V) en druk op F3 (selecteer)

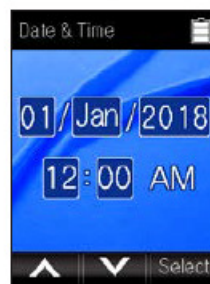
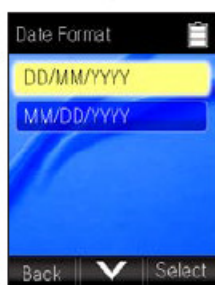
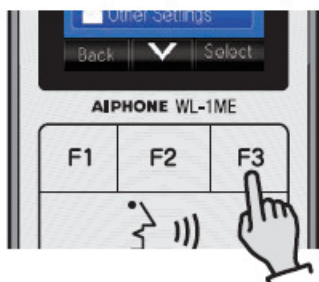

Het scherm voor instelling van datum en uur verschijnt.

#### 3 Stel huidige datum en uur in door F1 (Λ) of F2 (V) en druk op F3 (selecteer)

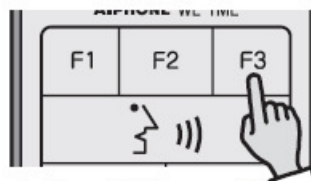

Een gele kipperlicht voor et item dat geconfigureerd moet worden.

Hoe datum en uur wijzigen:

F1 (Λ) verhoogt de waarde met 1

F2 (V) vermindert de waarde met 1

Als men op F1 drukt wanneer de maximum waarde weergegeven wordt, zal de waarde terugkeren naar de minimum waarde.

#### 4 Herhaal stap 3 en stel de maand, het jaar, het uur en de minuut in

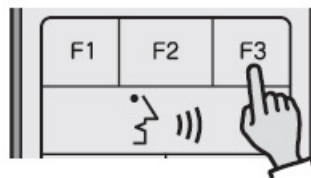

Een signaaltoon is hoorbaar wanneer de configuratie voltooid is.

## Gebruik

### Een oproep ontvangen

# Een deuroproep beantwoorden en communicatie

Wanneer een oproepknop ingedrukt wordt aan de videodeurpost



## 1 De bezoeker zien door naar het scherm te kijken



## De spreektijd verlengen

Nadat "Extend" (verlengen) verschijnt, druk op F3 (verlengen)



## 2 Druk op en spreek met uw bezoeker

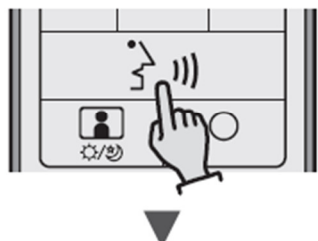

- Spreek beurtelings met uw bezoeker. Als beide partijen tegelijkertijd spreken kunnen de stemmen afgebroken worden.
- Als de stem van de bezoeker niet hoorbaar is moet het volume geregeld worden (p 32)-
- Na ong. 50 sec. na het tot stand komen van de communicatie verschijnt "Extend". Scherm switchen (p 18) en beelden manueel opnemen (p 20) is niet mogelijk.

## 3 Druk op wanneer het gesprek eindigt

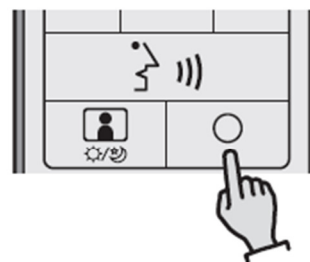

### Nota's:

- Als er geen antwoord is na het belsignaal aan de hoofdpst wordt de oproep na 30 sec. beëindigd. Het scherm keert terug naar het stand-by scherm.
- De communicatietijd is ong. 1 min. Kan 2x verlengd worden.
- Als het omgevingsgeluid zo luid is dat het de audio stoort, communiceert dan via de push-to-talk (druk en spreek ( p 21).
- Bij een oproep aan de videodeurpost start de opname van de beelden automatisch. Tijdens de opname verschijnt "Rec" (video-opname) op het scherm.
- De LED nachtverlichting aan de videodeurpost kan 's nachts geactiveerd worden (p 37).
- Het duurt ong. 6 sec. tussen de oproep aan de videodeurpost en het weergeven van de beelden.
- Als de hoofdpst op het laadstation staat tijdens de communicatie zal het scherm terugkeren naar het stand-by scherm.

# Handelingen tijdens het tot stand brengen van een oproep en communicatie

## De video instellen om de zichtbaarheid te verbeteren (correctie van de zichtbaarheid)

Deze functie wordt gebruikt wanneer het gezicht van de bezoeker slecht zichtbaar is op het scherm omwille van het tegenlicht.

Deze functie kan gebruikt worden bij een oproep, tijdens de communicatie en het monitoren van de videodeurpost.

### Correctie van de achtergrondverlichting instellen

**1** Druk op  als een beeld op scherm geprojecteerd wordt.

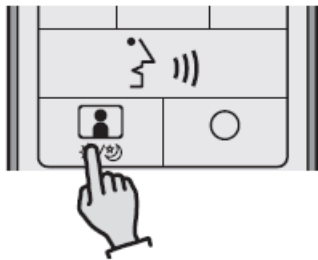

Het icoontje correctie van de zichtbaarheid  verschijnt en het beeld wordt automatisch geregeld.

### Correctie stoppen

**1** Druk nogmaals op 

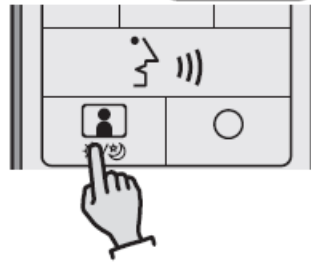

Het icoon voor de correctie van de zichtbaarheid zal verdwijnen en het scherm keert terug naar de staat vóór de correctie.

### Nota's

In functie van de helderheid van de achtergrond geprojecteerd door de camera, kan het beeld niet wijzigen zelfs na het drukken op 

### Correctie effecten

Donkere zones worden lichter.





## Formaatomschakeling

Formaatomschakeling van het scherm van de videodeurpost: normaal of breed

Men kan de video van de videodeurpost wijzigen : Normaal of Breed

- 1 Druk op F3 (breed) wanneer de video van de videodeurpost op het scherm weergegeven wordt.

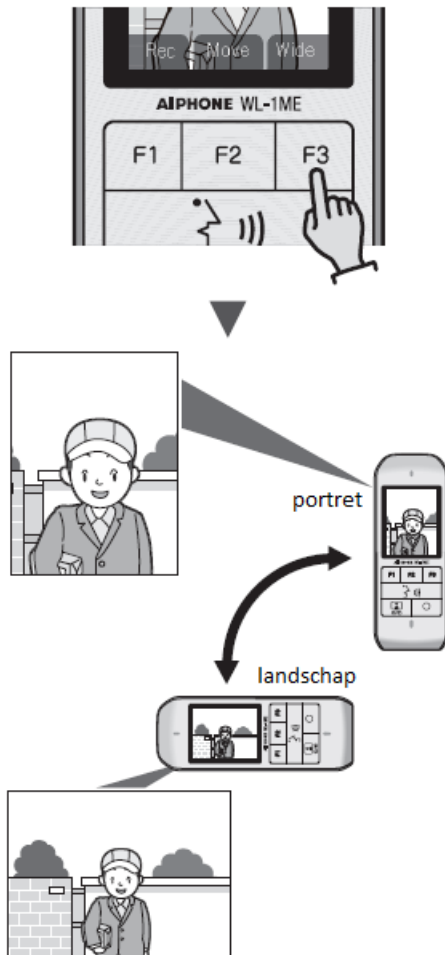

Als u op F3 (normaal) drukt, keert het scherm terug naar normaal scherm.

### Nota's

Handmatige beeldopname is onmogelijk bij breedschermweergave.

(p )

## De weergavestand van het scherm wijzigen

De weergavestand van het normaal scherm kan omgeschakeld of gewijzigd worden.

- 1 Druk op F2 (Move) wanneer een beeld aan de videodeurpost op het scherm weergegeven wordt**

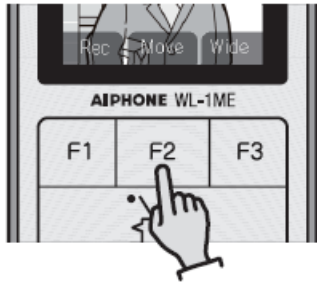

- 2 Druk op F2 (>)**

Het scherm beweegt zoals hieronder afgebeeld.

Het normale scherm beweegt in het vastgelegd bereik van het scherm. Het icoontje  rechts boven het scherm duidt de huidige weergegeven locatie aan.

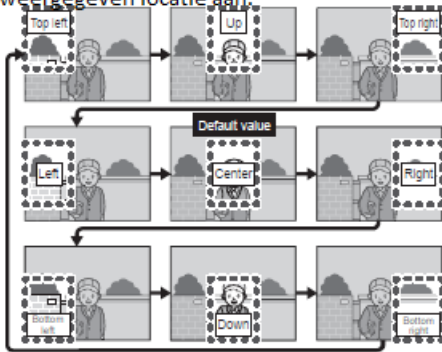

Druk op F1 (back) om het verplaatsen te stoppen.

- 1 Druk op F3 (Preset)**  
"Preset complete" (=instelling voltooid) wordt weergegeven en de oorspronkelijke weergave wordt gewijzigd.  
Als u de positie niet wil wijzigen, druk op F1 (back).

## Video-opname aan de videodeurpost

Als een oproep van de videodeurpost ontvangen wordt start de opname automatisch. (Automatische beeldopname)

Indien nodig is het opnemen mogelijk na de automatische beeldopname (handmatige beeldopname).

### Nota's

Opgenomen beelden zijn opgeslagen in het geheugen van de hoofdpst;

De hoofdpst kan enkel beelden opnemen, hij kan geen audio opnemen.

Automatische en handmatige beeldopname kunnen max. 100 beeldopnames opslagen; als dit aantal overschreden wordt zullen de oudste opnamen door de nieuwste overschreven worden.

#### Automatische beeldopname

Als een oproep aan de videodeurpost ontvangen wordt start de opname automatisch.

Drie beelden worden als één opname opgenomen.



Tijdens de opname wordt **Rec** weergegeven (video-opname)

### Nota's

- Automatische beeldopname start ong. 6 sec. na het drukken op de oproepknop van de videodeurpost.
- Wanneer een oproep ontvangen wordt van de videodeurpost wordt volgende actie ondernomen.

Druk op de oproepknop van de videodeurpost

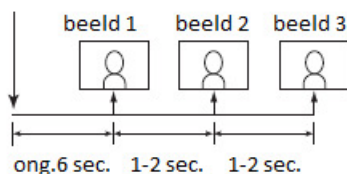

3 beelden kunnen opgenomen worden.

#### Handmatige beeldopname

Schermvideo kan opgenomen worden tijdens een oproep, een communicatie en het monitoren van de videodeurpost. Eén opname neemt één beeld op.

#### 1 Druk op F1 (record) (opnemen)

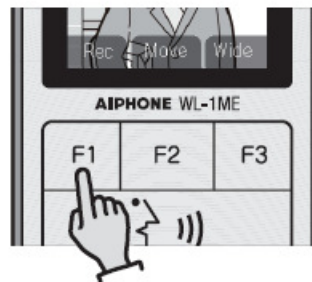

### Nota's

Handmatige beeldopname is niet mogelijk tijdens automatische beeldopname.



## Wanneer het omgevingsgeluid te luid is om te spreken (Press-to-Talk = druk en spreek)

Dit toestel geeft voorrang aan het geluid en schakelt automatisch over zodat de rustige kant gehoord kan worden.

Press-to-talk is handig als het omgevingsgeluid luid genoeg is om de audio te onderbreken.

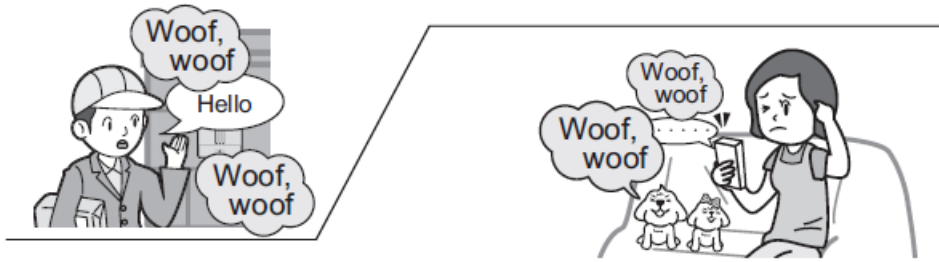

- 1 Houd gedurende 2 seconden of langer  ingedrukt tijdens de communicatie

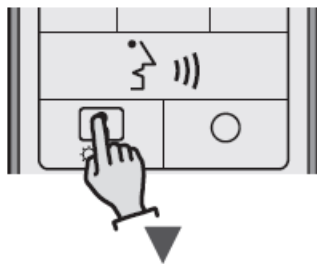

Een be-beep geluid is hoorbaar en  wordt weergegeven.

Tijdens het spreken

- 2 Blijf op  "Talk" drukken tijdens het gesprek.



 verschijnt boven op het scherm. De bezoeker kan uw stem niet horen zolang de knop ingedrukt blijft.

Tijdens het luisteren

- 2 Laat de knop  "Talk" los



 bovenaan het scherm verdwijnt. De bezoeker kan uw stem niet horen

### Nota's

Tijdens een "press-to-talk" (druk-en-spreek) communicatie kan de andere persoon uw stem horen enkel als  ingedrukt is.

Press-to-talk kan niet uigeschakeld worden zolang de communicatie niet beëindigd is.

## Buitenzicht

### Bewaking van de ingang (monitoring)

Videodeurpost: video en audio kunnen gemonitord worden.



#### Nota's

Deze functie kan enkel gebruikt worden wanneer "Door Monitoring Settings" Instellingen deurmonitoring (p. ...) geactiveerd is.

**1** Druk op    op het stand-by scherm

Tijdens het gesprek met de bezoeker

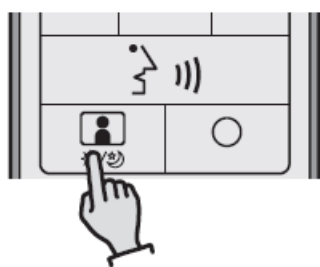

Na ong. 9 sec. wordt er een beeld van de ingang op het scherm weergegeven en audio is hoorbaar.  
Geluiden binnenshuis zijn buiten niet hoorbaar.



Druk op 

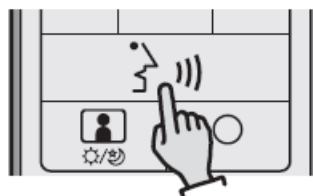

**2** Druk op  om de toezicht te stoppen

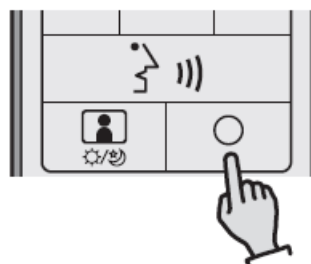

#### Nota's

tijdens de monitoring:

- correctie zichtbaarheid (p. ...)
- omschakeling schermformaat (p. ...)
- handmatige beeldopname (p. ...)

Zelfs wanneer  "End" niet ingedrukt is wordt de monitoring automatisch na ong. 1 min. beëindigd.

Als er een oproep is aan de videodeurpost tijdens de monitoring zal de automatische beeldopname ong. 2 sec. na het drukken op de oproepknop van de videodeurpost starten.

Als  ingedrukt wordt zal de communicatie starten.

# Opnames afspelen

## Opnames afspelen

Om opgenomen beelden te bekijken moet eerst het afspeelscherm weergegeven worden. Controleer de opname.

### Nota's

- Als er nieuwe niet bekeken beelden zijn, zal de statusindicator knipperen (blauw) en "Missed call" (gemiste oproepen) zullen op het stand-by scherm verschijnen.
- Ook als er niet bekeken opnames overblijven wordt de afspeellijst weergegeven, de statusindicator van de niet bekeken opnames zal uitschakelen.
- In het afspeelscherm worden de items weergegeven beginnend met de nieuwste.
- Als er tijdens ong. 1 min. niets gedaan wordt keert men terug naar het stand-by menu.

### Weergave afspeelscherm

- 1 Druk op F1 (play=afspelen) in het stand-by scherm

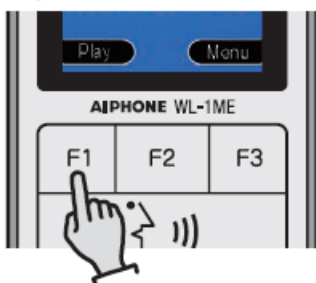

Voorbeeld: afspeelscherm



weergegeven wanneer de opname vergrendeld is.  
Weergegeven wanneer de opname niet bekeken wordt.  
Aantal huidig bekeken opnames / totaal aantal opnames.  
Datum en uur van opname. Zullen niet weergegeven worden als datum en uur niet ingesteld zijn.

### Opnames afspelen

- 1 Druk op F1 (Next= volgende) op het afspeelscherm

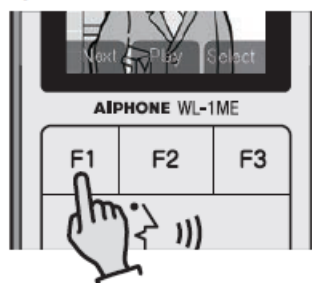

Het eerste beeld van de vorige opname wordt weergegeven. Bij het weergegeven van de oudste opname en het drukken zal de weergave terug keren naar de laatste opname.

**2** Druk op F2 (play=afspelen) wanneer de opname op het scherm weergegeven wordt.

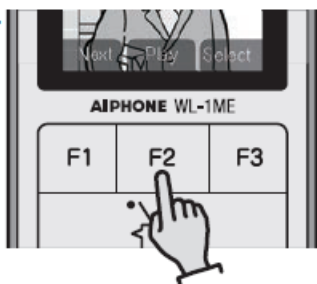

Beelden van de geselecteerde opname worden weergegeven beginnend bij het eerste beeld.

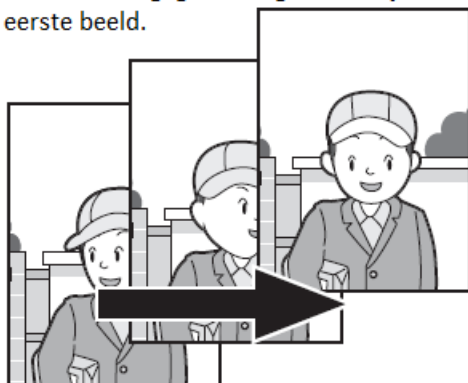

Bij handmatige opname wordt enkel één beeld weergegeven.

**3** Druk op  om het afspelen te beëindigen.



## Opnames vergrendelen

Opnames kunnen vergrendeld worden om niet verwijderd te worden

### Nota's

Vergrendelde opnames zullen niet overschreven worden door nieuwe opnames.

Max. 20 opnames kunnen vergrendeld worden.

Wanneer 20 opnames vergrendeld zijn zal "Lock" niet meer op het scherm verschijnen. Om een andere opname te vergrendelen moet u de vergrendeling van opnames annuleren.

### Opnames vergrendelen

**1** Weergave van de te vergrendelen opname (p )

**2** Druk op F3 (select=selecteren)

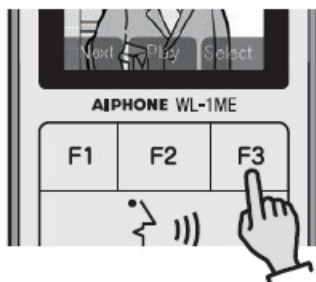

Het selectiescherm Lock/Delete (vergrendelen/verwijderen) verschijnt.

**3** Druk op F1 (Lock= vergrendelen)

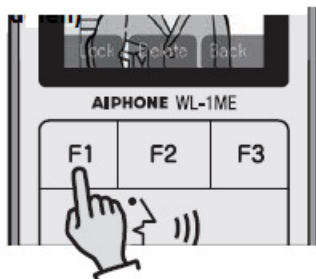

Een bieptoon is hoorbaar en "Image has been locked"(beeld werd vergrendeld)verschijnt. Opname wordt vergrendeld. Het icoontje  verschijnt boven op het afspeelscherm

### Opnames ontgrendelen

**1** Weergave van de te ontgrendelen opname ( )

**2** Druk op F3 (select = selecteren)

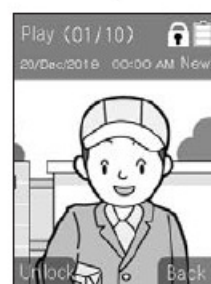
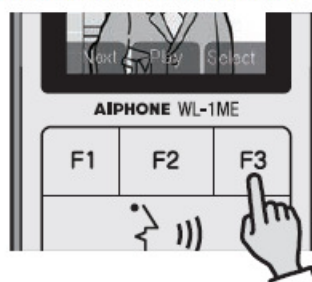

Het selectiescherm Unlock (ontgrendelen) verschijnt.

**3** Druk op F1 (unlock= ontgrendelen)



Een bieptoon is hoorbaar en "Image has been unlocked"(beeld werd ontgrendeld) verschijnt. Het vergrendelen werd geannuleerd. Het icoontje  boven op het afspeelscherm verdwijnt.

## Opnames wissen

Er zijn 2 methodes om opnames te wissen: één enkele item wissen of alle items wissen.

## Eén enkele opname verwijderen

### Nota's

Beveiligde opnames kunnen niet gewist worden. Annuleer de beveiliging en wis de opname

### 1 Weergave van de te wissen opname (p )

### 2 Druk op F3 (select=selecteren)

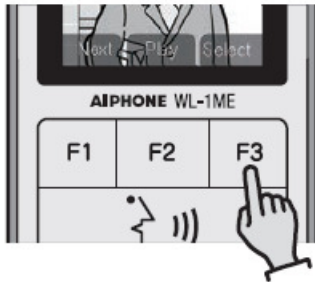

Het selectiescherm Lock/Delete (vergrendelen/wissen) verschijnt.

### 3 Druk op F 2 (delete= wissen)

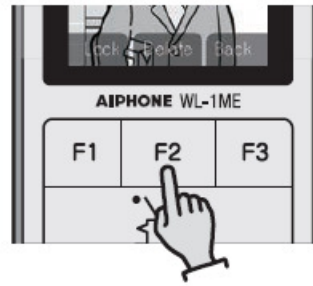

Een bevestigingsbericht wordt weergegeven.

### 4 Druk op F 1 (Yes= ja)

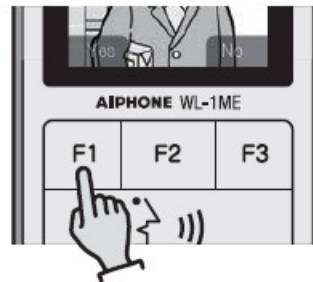

Een bieptoon is hoorbaar en de opname wordt gewist.



Alle opnames wissen

**Nota**

Alle opnames wissen betekent ook de beveiligde opnames wissen.

- 1** Druk op F3 (Menu) op het stand-by scherm

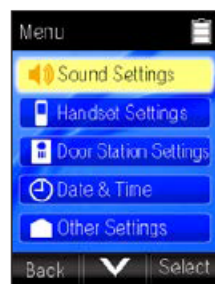
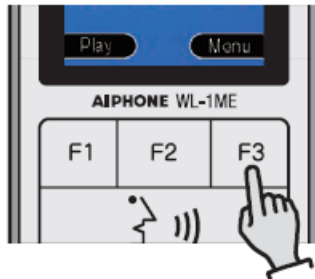

Het menuscherm wordt weergegeven.

- 2** Selecteer "Other Settings" (andere instellingen) met F2(V) en druk op F3 (select=selecteren)

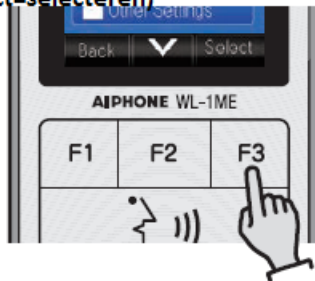

Het scherm "Other Settings" (andere instellingen) wordt weergegeven.

- 3** Selecteer "Delete All recorded Images" (alle opgenomen beelden) met F2 (V) en druk op F3 (select=selecteren)

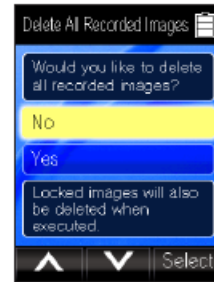
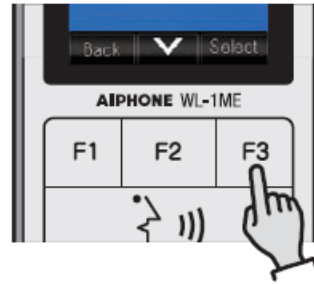

Een bevestigingsbericht wordt weergegeven.

- 4** Om verder te gaan selecteer "yes" (ja) met F1(Λ) of F2 (V) en druk op F3 (select=selecteren)

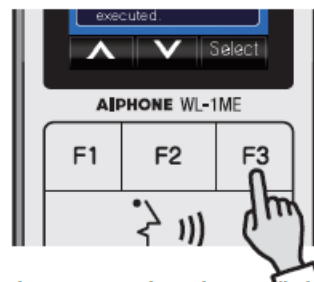

Een bieptoon is hoorbaar en "Deleted" (gewist) verschijnt. Alle opnames worden gewist en men keert terug naar het scherm "Other Settings" (andere instellingen).

Om naar het vorig scherm te keren, selecteer "No" (neen) met F1 (Λ) of F2 (V) en druk op F3 (Select=selecteren).

# Configuratie

## Instelling persoonlijke voorkeuren

### Lijst instellingen en regelingen

De instellingen van elke functie op de hoofdpst kunnen gewijzigd og ingesteld worden in functie van het gebruik.

#### Nota's

Als er gedurende ong. 1 min. geen handelingen zijn tijdens de configuratie, zal de configuratie geannuleerd worden en keert men terug naar het stand-by scherm.

Als er een oproep binnenkomt tijdens de configuratie, zal deze geannuleerd worden en het oproepscherm zal verschijnen.

Functie		Details	Methode Pagina
Geluidsinstellingen	Beltoonvolume hoofdpst	Instelling beltoonvolume hoofdpst	
	Beltoon hoofdpst	Instelling beltoon hoofdpst	
	Luidsprekervolume hoofdpst	Instelling luidsprekervolume hoofdpst tijdens communicatie	
	Luidsprekervolume videodeurpost	Instelling luidsprekervolume videodeurpost	
	Feedback knop hoofdpst	Toonactivatie bij het indrukken van een knop	
Instellingen hoofdpst	Schermhelderheid	Instelling schermhelderheid	
	LED gemiste oproep	Statusindicator gemiste oproepen activeren/deactiveren	
Instellingen videodeurpost	LED nachtverlichting	Instelling schakelen tussen nachtverlichting van de videodeurpost bij oproepen/individuele communicatie of monitoring	
	Deurmonitoring	Instelling functie deurmonitoring	
Datum en uur		Instelling datum en uur	
Andere instellingen	Batterij videodeurpost controleren	Weergave resterende batterijlading van videodeurpost	
	Alle opgenomen beelden wissen	Alle opnames opgeslagen in de hoofdpst wissen (beveiligde opnames worden gewist)	
	Initialiseren	Alle fabrieksinstellingen herstellen	
	Weergavemodus	Weergavemodus isntellen	



## Geluidsinstellingen

### Instelling beltoonvolume hoofdpst

Het beltoonvolume van de hoofdpst instellen van 0 tot 5.  
Standaardinstelling is "3".

- 1 Druk op 3 (Menu) op het stand-by scherm**

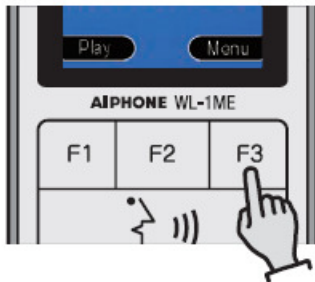

Het menuscherm wordt weergegeven.

- 2 Selecteer "Sound Settings" (geluidsinstellingen) met F2(V) en druk op F3 (select= selecteren)**



Het scherm Geluidsinstellingen wordt weergegeven.

- 3 Selecteer "Handset Stations Ringtone Volume" (Beltoonvolume hoofdpst) met F2 (V) en druk op F3 (select=selecteren)**



Het scherm Belvolume van de hoofdpst instellen wordt weergegeven.

- 4 Druk op F1(<) of F2(>) om het volume te wijzigen.**

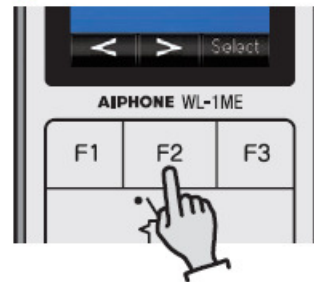

De beltoon van de hoofdpst wordt weergegeven met het ingesteld volume.

- 5 Druk op F3 (select=selecteren) na de configuratie**

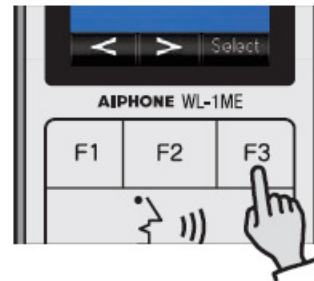

Een biepton is hoorbaar als de configuratie voltooid is.

## De beltoon van de hoofdpost instellen

Kies een combinatie van 4 instrumenten en 4 melodieën voor de beltoon van de hoofdpost

Instrument

♪Piano	1 tot 4
♪Vibraphone	1 tot 4
♪Harp	1 tot 4
♪Marimba	1 tot 4

Standaardinstelling : "♪Piano 1".

**1** Druk op F3 (Menu) op het stand-by scherm

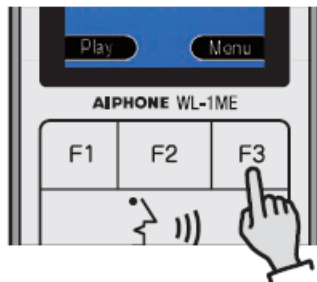

Het menuscherm wordt weergegeven

**2** Selecteer "Sound settings" (geluidsinstellingen) met F2(V) en druk op F3 (select=selecteren)



Het scherm Geluidsinstellingen wordt weergegeven.

**3** Selecteer "Handset Ringtone" (beltoon hoofdpost) met F2 (V) en druk op F3 (select=selecteren)

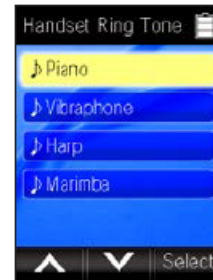

Het scherm Instellingen beltoon hoofdpost wordt weergegeven

**4** Selecteer het instrument met F2 (V) en druk op F3 (select=selecteren)

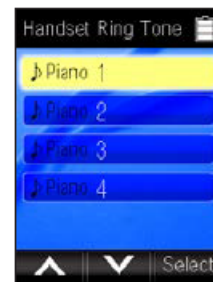
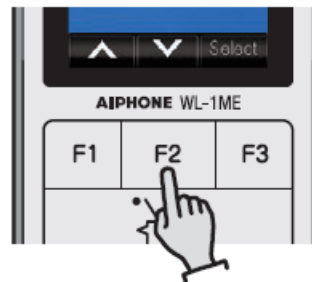

Het scherm Selectie melodie wordt weergegeven

**5** Selecteer de melodie met F1 (^) of F2 (v)

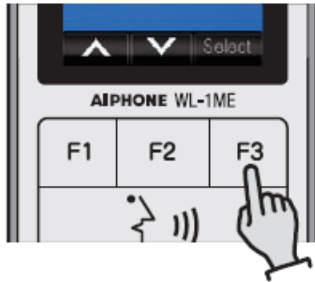

De beltoon van het geselecteerd instrument en de melodie worden ingesteld.

**6** Druk op F3 (select=selecteren) na de selectie

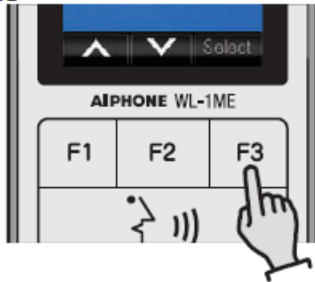

Een biepton is hoorbaar wanneer de configuratie voltooid is.

## Luidsprekervolume van de hoofdpost instellen

Instelling van het luidsprekervolume van de hoofdpost van 1 tot 5.

Standaardinstelling is "3".

- 1** Druk op F3 (menu) op het stand-by scherm

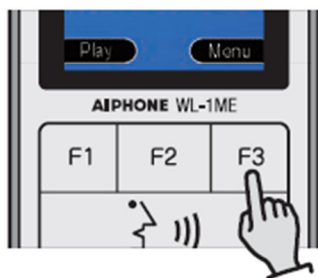

Het menuscherm wordt weergegeven.

- 2** Selecteer "Sound settings" (geluidsinstellingen) met F2 (V) en druk op F3 (select=selecteren)



Het scherm Geluidsinstellingen wordt weergegeven.

**3**

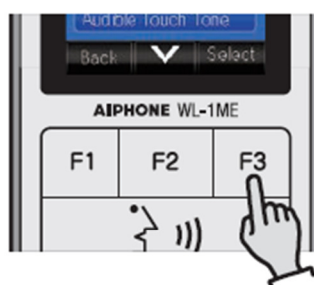

Het scherm Master station speaker volume settings (instellingen luidsprekervolume hoofdpost) wordt weergegeven.

- 4** Druk op F1 (<) of F2 (>) om het volume te wijzigen

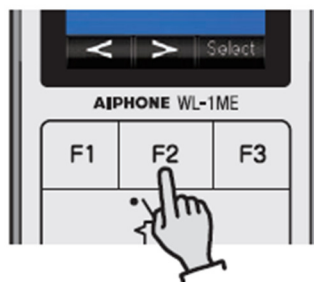

- 5** Druk op F3 (select=selecteren) na de instelling

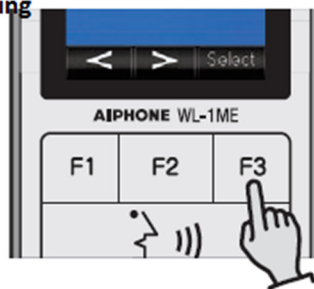

Een biepton is hoorbaar wanneer de configuratie voltooid is.

Het luidsprekervolume van de videodeurpost instellen

Instelling van het luidsprekervolume van de videodeurpost van 1 tot 5.  
Standaard instelling is "3".

- 1** Druk op F3 (menu) op het stand-by scherm

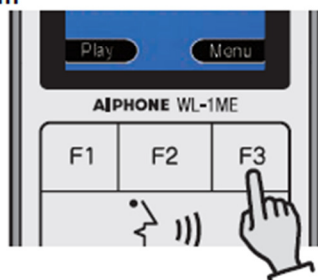

Het menuscherm wordt weergegeven.

- 2** Selecteer "Sound settings" (geluidsinstellingen) met F2 (V) en druk op F3 (select=selecteren)



Het scherm Geluidsinstellingen wordt weergegeven.

- 3** Selecteer "Door station speaker volume" (luidsprekervolume deurpost) met F2 (V) en druk op F3 (select=selecteren)



Het scherm Video door station speaker volume settings( instellingen luidsprekervolume videodeurpost wordt weergegeven.

- 4** Druk op F1 (<) of F2 (>) om het volume te wijzigen

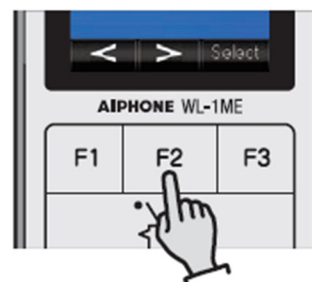

- 5** Druk op F3 (select=selecteren) na de instelling

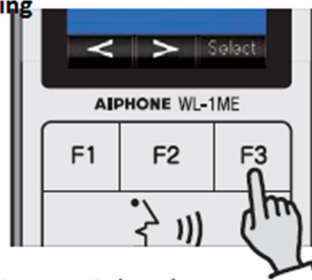

Een bieptoon is hoorbaar wanneer de configuratie voltooid is.



Beltoon activeren/deactiveren tijdens het indrukken van een knop

Instelling van een feedback beltoonknop op de hoofdpost wanneer een knop ingedrukt wordt.

Standaardinstelling is "Enable" (activeren)

**1** Druk op F3 (menu) op het stand-by scherm

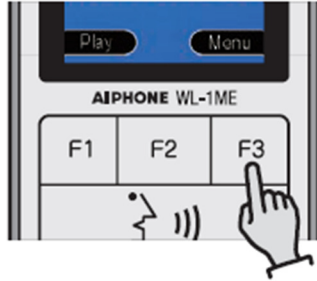

Het menuscherm wordt weergegeven.

**2** Selecteer "Sound settings" (geluidsinstellingen) met F2 (V) en druk op F3 (select=selecteren)



Het scherm Geluidsinstellingen wordt weergegeven.

**3** Selecteer "Handset Button feedback" (feedback-knop hoofdpost) met F2 (V) en druk op F3 (select=selecteren)

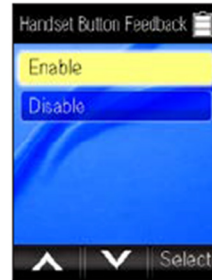

Het scherm Master station button feedback settings (instelling feedback knop hoofdpost) wordt weergegeven.

**4** Selecteer "Enable" (activeer) of "Disable" (deactiveer) met F1 (A) of F2 (V)

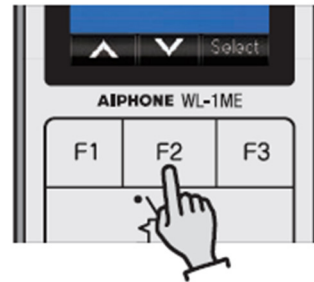

**5** Druk op F3 (select=selecteren) na de instelling

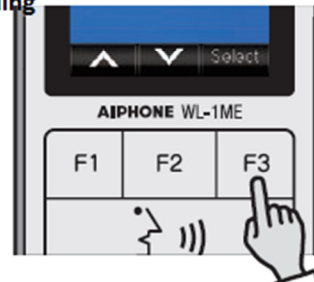

Een bieptoon is hoorbaar wanneer de configuratie voltooid is.

## Instellingen hoofdpost

### Schermhelderheid instellen

De schermhelderheid instellen van 1 tot 5. Standaardinstelling is "3".

- 1 Druk op F3 (menu) op het stand-by scherm**

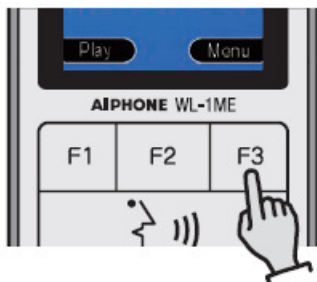

Het menuscherm wordt weergegeven.

- 2 Selecteer "Handset settings" (instellingen hoofdpost) met F2 (V) en druk op F3 (select=selecteren)**



- 3 Selecteer "Screen brightness" (schermhelderheid) met F2 (V) en druk op F3 (select=selecteren)**

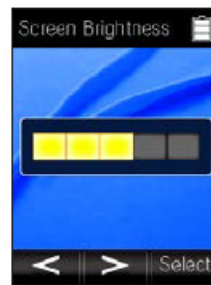
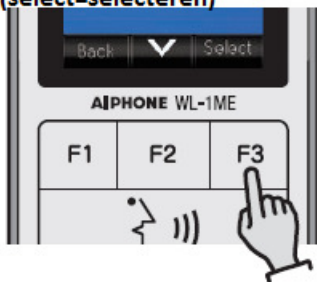

Het scherm Screen Brightness settings (instellingen schermhelderheid) wordt weergegeven.

- 4 Druk op F1 (<) of F2 (>) om de helderheid te wijzigen.**

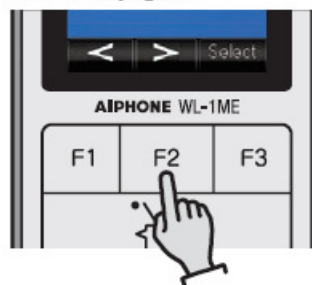

- 5 Druk op F3 (select=selecteren) na de instelling**

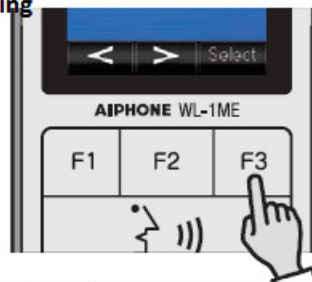

Een biepton is hoorbaar wanneer de configuratie voltooid is.

Statusindicator gemiste oproepen  
activeren/deactiveren

Configuratie van de statusindicator: blauw knipperlicht voor een niet bekeken beeld.  
Standaardinstelling is "Enable" (activeren).

#### Nota's

De statusindicator gaat aan of knippert rood bij de melding "Charging" (aan het laden) of "Replace door station battery" (vervang batterij hoofdstation) ook wanneer de oproep LED gedeactiveerd is (disable).

### 1 Druk op F3 (menu) op het stand-by scherm



Het menuscherm wordt weergegeven.

### 2 Selecteer "Handset setting" (instellingen hoofdstation) met F2 (V) en druk op F3 (select=selecteren)



Het menu Master Station settings (instellingen hoofdstation) wordt weergegeven.

### 3 Selecteer "Missed Call LED" (LED gemiste oproep) met F2 (V) en druk op F3 (select=selecteren)

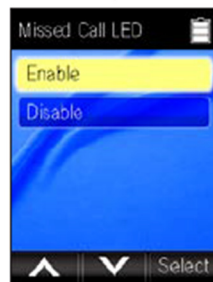
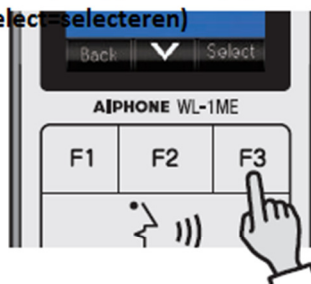

Het scherm Missed Call LED settings (instellingen LED gemiste oproep) wordt weergegeven.

### 4 Selecteer "Enable" (activeer) of "Disable" (deactiveer) met F1 (A) of F2 (V)

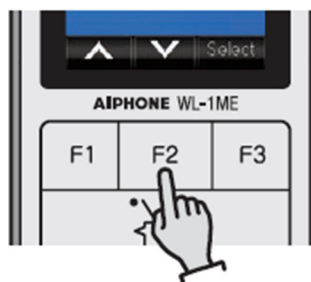

### 5 Druk op F3 (select=selecteren) na de instelling

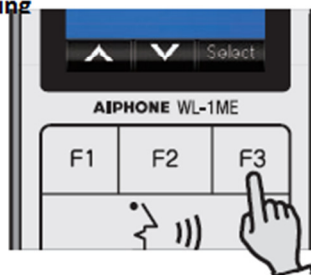

Een biepton is hoorbaar wanneer de configuratie voltooid is.



## Instellingen videodeurpost

### LED nachtverlichting activeren/deactiveren

LED nachtverlichting kan afzonderlijk ingesteld worden: automatisch s'navchts geactiveerd voor oproepen/communicatie en gedeactiveerd voor monitoring.

Standaardinstelling is "Disable" (deactiveren).

- 1 Druk op F3 (menu) op het stand-by scherm**

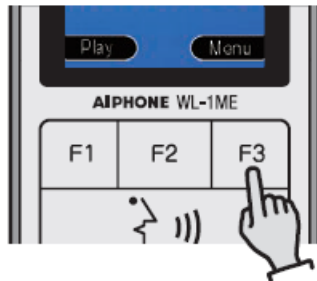

Het menuscherm wordt weergegeven.

- 2 Selecteer "Door station setting" (instellingen deurpost) met F2 (V) en druk op F3 (select=selecteren)**

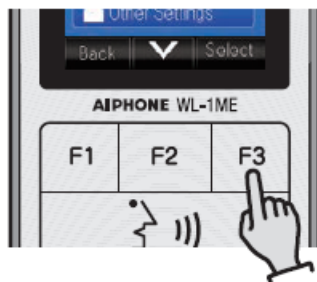

Het menu Video door settings (instellingen videodeurpost) wordt weergegeven.

- 3 Selecteer "Night illumination LED" (LED nachtverlichting) met F2 (V) en druk op F3 (select=selecteren)**

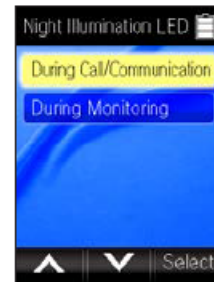
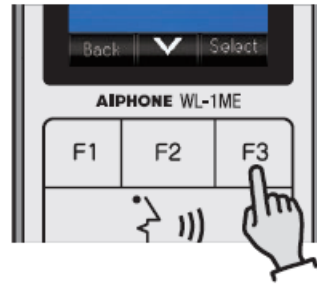

Het scherm Night illumination LED settings (instellingen LED nachtverlichting) wordt weergegeven.

- 4 Selecteer "During Call/Communication" (tijdens oproep/communicatie) of "During Monitoring" (tijdens monitoring) met F2 (V) en druk op F3 (select=selecteren)**

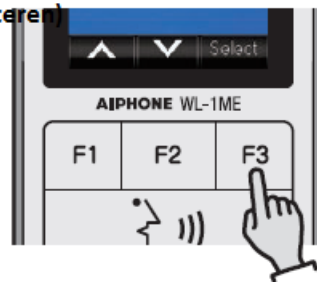

**5** Selecteer "Enable" (activeer) of "Disable"(deactiveer) met F1(Λ) of F2(V)

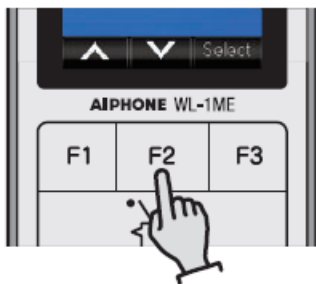

**6** Druk op F3 (select=selecteren) na de selectie

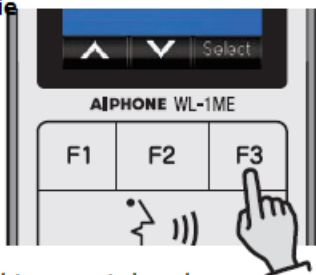

- Een bieptoon is hoorbaar wanneer de configuratie voltooid is.
- Herhaal stappen 4-6 om ook een item in te stellen dat niet geselecteerd werd in stap 4 (tijdens oproep/communicatie)

**Nota's**

Als "during call/communication" (tijdens oproep/communicatie) gedeactiveerd is en "during monitoring" (tijdens monitoring) geactiveerd is, zal de LED nachtverlichting niet uitschakelen wanneer de oproep of de communicatie tijdens het monitoren start. Het licht schakelt uit na het einde van de oproep/communicatie.

Monitoring functie configureren

Monitoring functie configureren.  
Standaardinstelling is "Disable" (deactiveren)

**Nota's**

Als "Enable" (activeren) ingesteld is raakt de batterij van de videodeurpost sneller op.

**1** Druk op F3 (menu) op het stand-by scherm

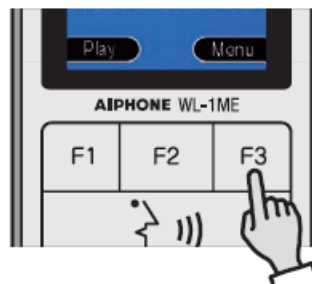

Het menuscherm wordt weergegeven.

**2** Selecteer "Door station settings (instellingen deurpost) met F2 (V) en druk op F3 (select=selecteren).

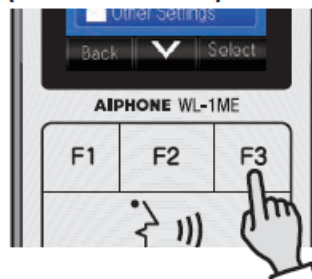

Het scherm Video door station settings (instellingen videodeurpost) wordt weergegeven.

**3** Selecteer "Door monitoring" (deur monitoring) met F2 (V) en druk op F3 (select= selecteren)

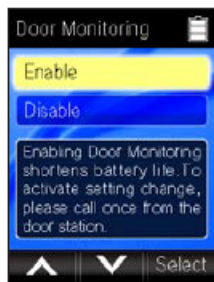
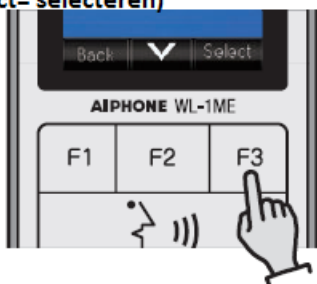

Her scherm Door monitoring settings (instellingen deur monitoring) wordt weergegeven.

**4** Selecteer "Enable" (activeren of "Disable" (deactiveren) met F1 (A) of F2 (V)



**5** Druk op F3 (select=selecteren) na de selectie

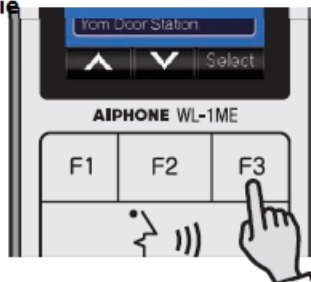

Een bieptoon is hoorbaar wanneer de configuratie voltooid is.

**6** Druk op de oproepknop van de videodeurpost



De instelling wordt toegepast bij het oproepen aan de videodeurpost. De signaalsterkte wordt boven op het stand-by scherm weergegeven na het einde van de oproep/communicatie.

## Andere instellingen

Controleer het batterijniveau van de videodeurpost

Controleer het batterijniveau van de videodeurpost m.b.v. de hoofdpst.  
Zie "Controleer de resterende batterijstroom van de videodeurpost" (p 42)

Alle opgenomen beelden wissen

Wis alle opgenomen beelden opgeslagen in het geheugen van de hoofdpst.  
Zie "Alle opnames wissen" (p 27)

Initialiseren

De instellingen herstellen om terug te keren naar de fabrieksinstellingen.

### Nota

Het initialiseren zal alle opgenomen beelden wissen.

**1** Druk op F3 (menu) op het stand-by scherm

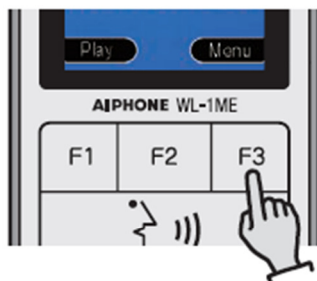

Het menuscherm wordt weergegeven.

**2** Selecteer "others settings" (andere instellingen) met F2 (V) en druk op F3 (select = selecteren)



Het scherm "Other settings" (andere instellingen) wordt weergegeven.

**3** Selecteer "Initialize" (initialiseren) met F2 (V) en druk op F3 (select = selecteren)

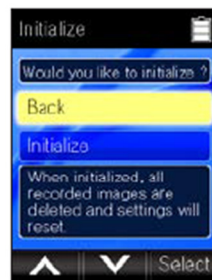
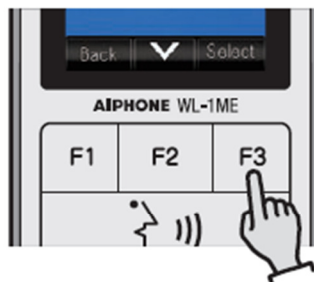

Een bevestigingsbericht wordt weergegeven.

**4** Om verder te gaan druk op F1(Λ) of F2 (V) om "Initialize" te selecteren en druk op F3 (select=selecteren)

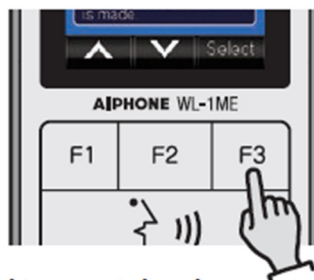

Een biepton is hoorbaar en "Initialized" wordt weergegeven. Men keert terug naar het scherm **2**

Om terug te keren naar het vorig scherm, selecteer "Back" en druk op F3 (select=selecteren)

## Weergavemodus instellen

De weergavemodus die gebruikt wordt voor winkelafzettingen of dergelijk kan geconfigureerd worden.

"Demonstration" (demonstratie) wordt bovenaan het scherm weergegeven in weergavemodus.

### OPGELET

- 1 Press **F3** (Menu) on the standby screen

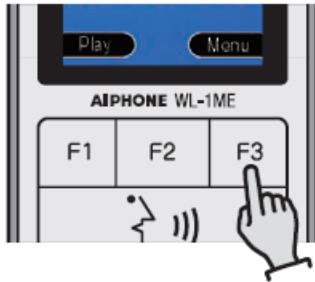

Het menuscherm wordt weergegeven.

- 2 Selecteer "Other settings" (andere instellingen) met F2 (V) en druk op F3 (select = selecteren)

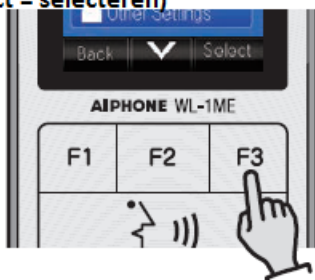

Het scherm "Other settings" (andere instellingen) wordt weergegeven.

3

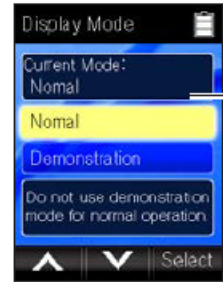
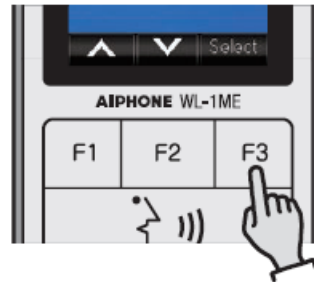

4

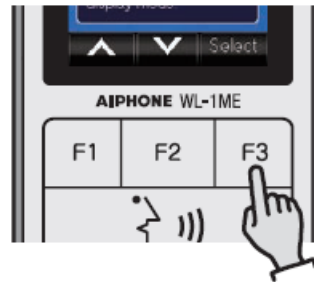

# Gebruiksgemak

## De resterende capaciteit van de batterij controleren

### De resterende capaciteit van de batterij van de videodeurpost controleren

Controleer de resterende capaciteit van de batterij van de videodeurpost via de hoofdpst.  
De procedure om het batterijniveau van de deurpost te controleren vindt u op p 9

**1** Druk op F3(Menu) op het stand-by scherm

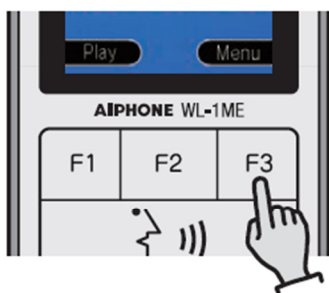

Het menuscherm wordt weergegeven.

**2** Selecteer "Other Settings" (andere instellingen) met F3 (V) en druk op F3 (select=selecteren)



Het scherm "Other Settings" (andere instellingen) wordt weergegeven.

**3** Selecteer "Check Door Station Battery" (controleer batterij deurpost) met F2 (V) en druk op F3 (select=selecteren)

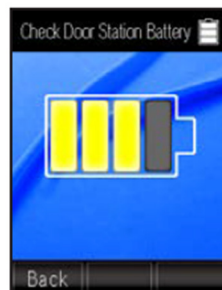
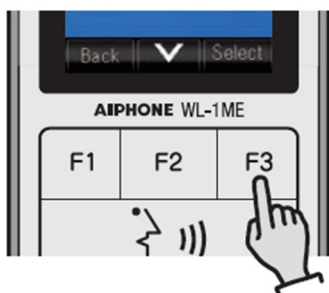

De resterende batterijcapaciteit van de videodeurpost wordt weergegeven.

#### Interpretatie van de batterijstatusindicatie:

Vol

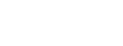
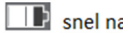
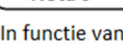
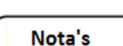
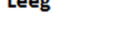
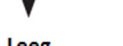

- Bedrijfstemperatuur 20° 3x per dag en aanbevolen batterij (Ni-MH 2500mAh of meer)  
- Wanneer "Door Monitoring Setting" (instellingen deurmonitoring) uitgeschakeld zijn.  
- Grote verschillen afhankelijk van de omgeving.  
- Ong. 6 maanden onder bovenvermelde voorwaarden wanneer "Door Monitoring Settings" (instellingen deurmonitoring) geactiveerd zijn.

**Zwakke batterij (vervang de batterij)** In stand-by verschijnt het bericht "Replace the battery of video door station" (vervang de batterij v.d.videodeupost op het scherm van de hoofdpst).

#### Nota's

In functie van het batterijtype kan het icoontje  snel na gebruik weergegeven worden.



# Batterijen vervangen

## De batterijen van de videodeurpost vervangen

### 1 Neem de videodeurpost uit de inbouwdoos



Schroef de borgschroef onderaan los, trek eerst de onderkant van de videodeurpost eruit vervolgens de bovenkant.

### 2 Verwijder het batterijdeksel

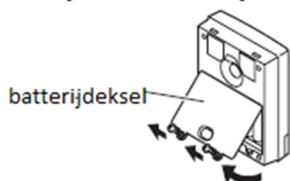

Schroef de 2 schroeven los en verwijder het batterijdeksel.

### 3 Vervang de 6 AA batterijen (niet meegeleverd)



Plaats de batterijen volgens de correcte polariteit.

### 4 Bevestig het batterijdeksel



- Plaats de lipjes van het batterijdeksel in de bovenkant van de videodeurpost en bevestig het batterijdeksel.
- Schroef de 2 schroeven vast.
- Een rubberen pakking beschermt de binnenzijde van het batterijvakje, deze pakking mag niet verwijderd worden.

### 5 Plaats de videodeurpost terug in de inbouwdoos



Plaats de bovenkant van de videodeurpost in de inbouwdoos en druk de onderkant erin.

Schroef de borgschroef onderaan vast om de videodeurpost te bevestigen.

## Het batterijpack van de hoofdpost vervangen

Een batterijpack is een verbruiksartikel. Vervang het met een nieuwe batterijpack onder volgende voorwaarden: als zelfs na ong. 16u. "charge battery" (batterij opladen) verschijnt na enkele minuten communicatie en een rode statuslampje knippert 

### 1 Open het batterijdeksel

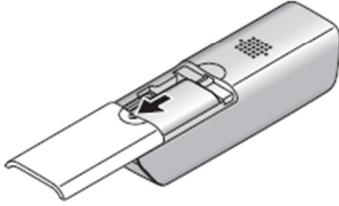

### 2 Verwijder de geleider van het oude batterijpack van de geleiderklem en trek het batterijpack eruit.

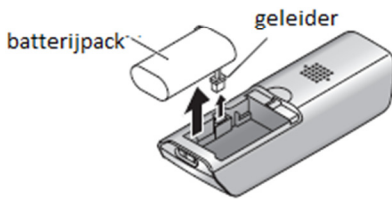

### 3 Verbind de geleider met de geleiderklem, plaats het nieuwe batterijpack en laad het tijdens ong. 16 u. op.

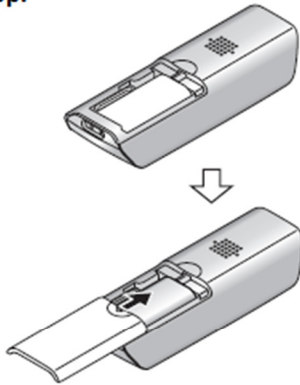

De geleider van het batterijpack niet klemmen.

#### Opgelet

Gebruik altijd het batterijpack bestemd voor de hoofdpost (model WLW-BT). Als u een in de handel verkrijgbare batterij gebruikt zal de hoofdpost niet werken.



Ni-MH

Gebruik een Ni-MH batterij voor het batterijpack van de hoofdpost. **Een Ni-MH batterij is vervaardigd met waardevolle herbruikbare**

Bespaar kostbare grondstoffen, gooi oude batterijen niet weg. Lever ze in bij een inzamelpunt voor batterijen.

Recycleren vermindert het afval en is beter voor het milieu.

#### Nota's

-Behandel de gebruikte batterijen zoals hierboven omschreven en breng ze terug waar u ze gekocht heeft of naar een inzamelpunt.

- Batterijen niet demonteren.

- Laat de batterij niet in de zon liggen

## Reinigen

Schoonvegen met een zachte droge doek.

Het oppervlak van het toestel kan gemakkelijk krassen oplopen. Veeg ze schoon met een brillenpoetsdoekje of een soortgelijk materiaal.

Bij hardnekkige vlekken gebruikt u een vochtige doek met een neutrale reinigingsmiddel verdund met water.

## Verzoek

Gebruik geen thinners, benzeen, alcohol of chemicaliën. Gebruik ook geen afwasborstels, schuurpapier of gelijkaardig materiaal. Dergelijke middelen kunnen de afwerking aantasten of verkleuren.



## Modus enkel laden

De modus enkel laden is de specifieke modus om de batterij van de hoofdpoot te laden. Gebruik deze modus niet als het onnodig is want alle functies uitgezonderd het laden van de batterij van de hoofdpoot zijn uitgeschakeld in deze modus.

### Deze modus activeren

1. Druk op F3 (menu) op het stand-by scherm.
2. Druk op F2 (V), selecteer "Other setting) (andere instelling) vervolgens F3 (select=selecteren)
3. Druk op F2 (V), selecteer "Display Mode" (weergavemodus) vervolgens F3 (select = selecteren)
4. Druk op F2 (V), selecteer "Normal" (normaal), houd de TALK-knop ingedrukt tot u een lange biepton hoort.
5. Druk na de lange biepton twee maal op  om het Menu te verlaten.

### Deze modus deactiveren

Ontkoppel de geleider van de batterij van de hoofdpoot.

Vervolgens sluit u de geleider weer aan.

## Problemen oplossen

Als er een probleem optreedt tijdens het werken met het systeem, controleer volgende items.

Probleem	Oorzaak	Oplossing	Ref.pag.
Scherf is zwart	Als de hoofdpst na een bepaalde tijd niet op de lader staat zal het scherm uitgaan.	Druk op een willekeurige knop van de hoofdpst of plaats het op de lader.	8
Er wordt niets weergegeven, ook als één van de knoppen van de hoofdpst ingedrukt wordt	Is de batterij leeg?	Laad de batterij op.	14
	Werd de geleider van de batterij ontkoppeld?	Sluit de geleider stevig aan op de batterij.	14
Wit scherm of weergave van witte verticale lijnen of kringen	Zonlicht of ander sterke verlichting kan de cameralens van de videodeurpost raken(dit is geen defect).	Plaats de videodeurpost op een plaats waar er geen rechtstreeks zonlicht is.	12
Het scherm is te donker of te helder en is moeilijk te zien	De helderheid van de kamer kan het zien van het scherm belemmeren.	Regel de helderheid van het scherm voor een betere zichtbaarheid.	35
Bewegende personen zijn 's nachts wazig	's nachts kunnen bewegende personen wazig en moeilijk zichtbaar zijn wegens zwakke lichtsterkte.	Verlichting toevoegen kan de zichtbaarheid verbeteren.	12
Vage video of trage verversing (ong.5 sec. of langer)	Bedeekt uw hand de (interne) antenne aan de achterkant van de hoofdpst?	Verwijder uw hand van de antenne.	6
	Staan de hoofdpst en de videodeurpost te ver van elkaar of is er een betonnen muur of een andere hindernis tussen de hoofdpst en de videodeurpost?	Plaats de hoofdpst en de videodeurpost dicht bij elkaar of verplaats de hoofdpst waar er geen hindernissen zijn.	-
Kan geen oproep tot stand brengen. Kan geen oproep ontvangen. Foutsignaal bij een oproep.	Staan de hoofdpst en de videodeurpost te ver van elkaar of is er een betonnen muur of een andere hindernis tussen de hoofdpst en de videodeurpost?	Plaats de hoofdpst en de videodeurpost dicht bij elkaar of verplaats de hoofdpst waar er geen hindernissen zijn.	-
	Is de batterij van de hoofdpst leeg?	Laad de batterij op.	14
	Is het batterijniveau van de videodeurpost laag?	Controleer de resterende batterijstroom.	42

Er is geen oproeptoon aan de hoofdpost bij ontvangst van een oproep aan de videodeurpost	Staat het belvolume van de hoofdpost op "Off"?	Regel het beltoonvolume van de hoofdpost.	29
	Is de batterij van de hoofdpost leeg?	Laad de batterij op.	14
Afspelen van de video op de hoofdpost na het indrukken van de oproepknop van de videodeurpost duurt lang	Video wordt ong. 6 sec. na het indrukken van de oproepknop afgespeeld.	Dit duidt echter geen probleem aan.	-
De oproeptoon van de hoofdpost of de luidspreker van de videodeurpost zijn moeilijk hoorbaar	Omgevingsgeluid stoort	Regel het volume van de oproeptoon van de hoofdposten van de luidpreker van de videodeurpost indien nodig	29 32 33
Communicatie is onderbroken of bijna onhoorbaar	Bedekt uw hand de (interne) antenne aan de achterkant van de hoofdpost?	Verwijder uw hand van de antenne.	6
	Staan de hoofdpost en de videodeurpost te ver van elkaar of is er een betonnen muur of een andere hindernis tussen de hoofdpost en de videodeurpost?	Plaats de hoofdpost en de videodeurpost dicht bij elkaar of verplaats de hoofdpost waar er geen hindernissen zijn.	-
	Is de omgeving luidruchtig?	Naar PTT communicatie overschakelen kan het spreken vergemakkelijken	21
Spreken is niet mogelijk, ook niet als de spreektoets ingedrukt wordt	Het ontvangstvolumen is misschien te laag	Regel het ontvangstvolumen	32
	Is de hoofdpost in demonstratiemodus?	Stel de Weergavemodus van de hoofdpost in op Normaal	41
De bezoeker kan uw stem totaal niet horen,( maar u hoort hem wel )	Staat PTT communicatie aan	Tijdens PTT communicatie kan de bezoeker uw stem enkel horen als de knop ingedrukt wordt.	21
	Is het luidruchtig aan de bezoeker 's kant?	Naar PTT communicatie overschakelen kan het spreken vergemakkelijken	
	Misschien is het luidsprekervolumen aan de videodeurpost te laag ingesteld?	Regel het luidsprekervolumen van de videodeurpost	33
De video van de videodeurpost wordt niet afgespeeld, ook niet als ingedrukt wordt.	Zijn de instellingen "Video Door Station Settings- Door Monitoring Settings" ingesteld op "Disable"?	Wijzig Video Door Station Setting – Door Monitoring Settings van de hoofdpost in "Enable"	38

	Is de resterende batterijstroom van de videodeurpost laag?	Controleer de resterende batterijstroom.	42
	Staan de hoofdpost en de videodeurpost te ver van elkaar of is er een betonnen muur of een andere hindernis tussen de hoofdpost en de videodeurpost?	Plaats de hoofdpost en de videodeurpost dicht bij elkaar of verplaats de hoofdpost waar er geen hindernissen zijn.	-
De LED nachtverlichting schakelt niet automatisch aan ook niet bij een nachtoproep aan de deur.	Zijn de instellingen “Video Door Station Settings” – “Nicht Illumination LED” – “During Call/Communication” van de hoofdpost ingesteld op “Disable”?	Wijzig “Video Door Station Settings” – “Nicht Illumination LED” – “During Call/Communication” van de hoofdpost in “Enable”	37
De nachtverlichting LED gaat aan tijdens een oproep of een communicatie ook als “During Call/Communication” ingesteld is op “Disable”.	Is “During Monitoring” ingesteld op “Enable”?	Wanneer “During Monitoring” geactiveerd is schakelt de nachtverlichting aan bij een oproep of bij de start van een communicatie tijdens het monitoren. Om de nachtverlichting uit te schakelen tijdens de monitoring, stel “During Monitoring” in op “Disable”.	37
De batterij van de videodeurpost raakt snel leeg.	Zijn de “Video Door Station Settings” – “Door Monitoring Settings” van de hoofdpost ingesteld op “Enable”?	Om de monitoring functie te deactiveren moet u de instelling wijzigen in “Disable”.	38
De statusindicator schakelt niet aan, ook niet wanneer het toestel op het laadstation staat.	Werd de voedingsstekker uit de stopcontact getrokken?	Steek de stekker stevig in het stopcontact.	14
	Werd de adapter van de lader weggehaald?	Koppel de adapter stevig vast met de geleidersklem aan de achterkant van de lader.	
	Is het toestel correct op de lader geplaatst?	Plaats het toestel correct.	
De statusindicator schakelt niet uit, zelfs niet na ong. 16u opladen	De laadtijd is langer als de hoofdpost tijdens het laden gebruikt wordt.	---	14
	De laadtijd is langer als de bedrijfstemperatuur zich onder 20°C bevindt of als de voedingsspanning onder 100V AC is	---	



Het icoontje  knippert enkele minuten na de start van de communicatie, zelfs na het laden.	De batterij is leeg.	Contacteer de dienst na verkoop om de batterij te vervangen.	-
Het scherm gaat aan en uit wanneer het toestel op de lader staat	Werd de geleider van de batterij uitgetrokken?	Koppel de geleider van de batterij stevig vast.	-
	Is de batterij beschadigd?	Contacteer de dienst na verkoop om de batterij te vervangen	

## Specificaties

<b>Draadloze video-intercom- Hoofdpost</b>	<b>WL-1ME.E2</b>
Voedingsbron	Ingebouwde Ni-MH batterij (Aiphone WLW-BT.E) 2.4V DC (2000mAh)
Draadloos type	DECT
Display	2.4" TFT LCD kleurenmonitor (240 x 320 pixels)
Bedrijfstemperatuur	0° tot 40°C
Afmetingen	57 x 150 x 27 mm (B x H x D)
RF zendfrequentiebereik	1880 – 1900 MHz
RF zendvermogen	+24dBm (Max)
<b>Draadloze video-intercom - Lader</b>	<b>WLW-C.E</b>
Voedingsbron	AC adapter (BLJ06W050040P2-U) Ingang: 100V – 240V AC 50/60Hz Uitgang: 5V DC 400mA
Bedrijfstemperatuur	0 tot 40°C
Afmetingen	84 x 88 x 63 (B x H x D)
Beschikbaar AC plugtype	C-type
<b>Draadloze video-intercom – Videodeurpost</b>	<b>WL-DA.E2</b>
Voedingsbron	6xAA batterijen (Ni-MH batterijen met 2500mAh)
Bedrijfstemperatuur	-10° tot 50°C
Afmetingen	100 x 130 x 42 (B x H x D)
RF zendfrequentiebereik	1880-1900MHz
RF zendvermogen	+24dBm (Max)
Opmerking	IP54

