

AIPHONE

JO-1FD

HANDS-FREE COLOR VIDEO INTERCOM EXPANSION MONITOR STATION
POSTE DE SURVEILLANCE D'EXTENSION D'INTERPHONE VIDÉO COULEUR MAINS LIBRES
MONITOR SECUNDARIO DE INTERCOMUNICACIÓN CON VÍDEO A COLOR MANOS LIBRES
HANDENVRIJE UITBREIDINGSBEWAKINGSPPOST VOOR KLEURENVIDEOFOON
POSTAZIONE MONITOR SUPPLEMENTARE VIDEOCITOFONO A COLORI CON VIVAVOCE
FREISPRECH-FARBVIDEO-ERWEITERUNGSMONITORSTELLE

INSTALLATION & OPERATION MANUAL
MANUEL D'INSTALLATION ET D'UTILISATION
MANUAL DE INSTALACIÓN Y OPERACIÓN
INSTALLATIE- EN BEDIENINGSHANDLEIDING
MANUALE D'INSTALLAZIONE E USO
INSTALLATIONS- UND BEDIENUNGSANLEITUNGHANDBUCH

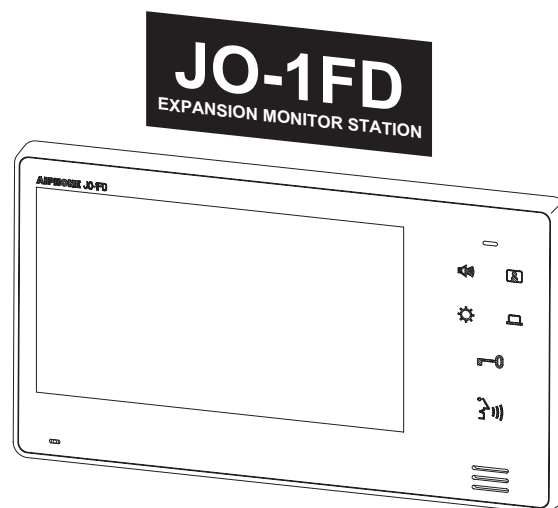

Thank you for selecting Aiphone for your communication and security needs. Please read this manual carefully for proper system operation. For future reference, keep manual in a safe place.

VOORZORGSMATREGELEN



Verboden



Haal het toestel niet uit elkaar



Houd het toestel uit de buurt van water



Algemene voorzorgsmaatregelen

⚠️ WAARSCHUWING

Nalatigheid kan leiden tot de dood of ernstig lichamelijk letsel.

1. Demonteer of wijzig het toestel niet. Dit kan brand of een elektrische schok veroorzaken.
2. Houd het toestel uit de buurt van water of andere vloeistoffen. Dit kan brand of een elektrische schok veroorzaken.
3. Binnenin is hoogspanning aanwezig. Open de behuizing niet. Dit kan een elektrische schok veroorzaken.
4. Sluit enkel de opgegeven voedingsbron aan op de aansluitingen +, -. Installeer geen twee voedingen parallel op een enkele ingang. Dit kan brand of schade aan het toestel veroorzaken.
5. Gebruik geen DC-voeding met een andere dan de voorgeschreven spanning. Dit kan brand of een elektrische schok veroorzaken.
6. Steek geen metalen voorwerpen of ontvlambaar materiaal in het apparaat via de openingen van de behuizing. Dit kan brand, een elektrische schok of storing van het toestel veroorzaken.
7. Het toestel moet worden geïnstalleerd en bekabeld door een bevoegd technicus.

⚠️ OPGELET

Nalatigheid kan lichamelijk letsel of materiële schade veroorzaken.

1. Zorg er bij installatie of het afsluiten van kabels voor dat de voeding niet is aangesloten. Dit kan leiden tot elektrische schokken of schade aan het apparaat.
2. Wanneer het toestel op een muur wordt gemonteerd, dient dit te gebeuren op een geschikte plaats, waar geen personen of voorwerpen er tegenaan kunnen stoten of schuren. Dit kan lichamelijk letsel veroorzaken.
3. Controleer of de draden niet gekruist of kortgesloten zijn voordat u de stroom inschakelt. Dit kan brand of een elektrische schok veroorzaken.
4. Monteer het toestel niet op een plaats die wordt blootgesteld aan voortdurende trillingen of schokken. Het kan vallen of kantelen, met schade aan het toestel of lichamelijk letsel als gevolg.
5. Gebruik als voeding het Aiphone voedingsmodel of het model voor specifiek uitgebreid met het systeem. Als een niet-gespecificeerd product wordt uitgebreid, kan dit brand of een defect veroorzaken.
6. Plaats niets op het toestel en dek het niet af met bijvoorbeeld een doek. Dit kan brand of storingen veroorzaken.
7. Installeer het toestel niet op één van de volgende plaatsen. Dit kan brand, een elektrische schok of storing van het toestel veroorzaken.
 - * Op een plaats in direct zonlicht, of in de buurt van een verwarmingstoestel waar de temperatuur wisselt.
 - * Op een plaats met veel stof, olie, chemische producten, hydrogeensulfide (kuuroorden).
 - * Op plaatsen die blootgesteld worden aan hoge (lucht) vochtigheid, bijvoorbeeld badkamers, kelders, serres, enz.
 - * Op plaatsen waar de temperatuur nogal laag is, zoals in een koelzone of voor een airconditioning.
 - * Op plaatsen die blootstaan aan stoom of rook (nabij verwarmingstoestellen of kookfornuizen).
 - * Wanneer toestellen die ruis genereren, bijvoorbeeld dimmerschakelaars, elektrische toestellen met gelijkstroom-wisselstroomomzetter, in de buurt staan.
8. Oefen geen zware druk uit op de monitor. Een breuk kan lichamelijk letsel veroorzaken.
9. Raak de vloeibare kristallen niet aan als het lcd-scherm doorboord is. Daardoor kunt u een ontsteking krijgen.
 - * Als vloeibare kristallen worden ingeslikt, moet u onmiddellijk de mond (laten) spoelen en medische hulp zoeken.
 - * Bij contact met de ogen of de huid moet u onmiddellijk met zuiver water (laten) spoelen en medische hulp zoeken.

ALGEMENE VOORZORGSMATREGELEN

1. Houd het toestel meer dan 1 m verwijderd van radio of tv's.
2. Houd de intercomdraden meer dan 30 cm verwijderd van de AC 100-240 V bedrading. Dit kan ruis van het stroomnet en/of een defect toestel veroorzaken.

3. Voldoe aan alle specificaties van externe producenten die in dit systeem zullen worden uitgebreid (sensors, deurontgrendeling, enz.).
4. Sluit de stroom af als het toestel buiten bedrijf is of niet correct werkt.
5. De bovenkant van de eenheid kan donker worden als deze op de muur wordt bevestigd. Dit duidt niet op een storing.
6. De behuizing van de eenheid kan warm worden door gebruik, maar dit duidt niet op een defect.
7. Het apparaat kan storingen vertonen als er tijdens gebruik een mobiele telefoon vlakbij is.
8. Het toestel kan beschadigd raken indien het valt. Voorzichtig behandelen.
9. Het toestel werkt niet bij een stroomonderbreking.
10. In zones in de buurt van zenders kan het intercomsysteem gestoord worden door de radiofrequentie.
11. Het apparaat is uitsluitend ontworpen voor gebruik binnenshuis. Gebruik het niet buitenshuis.
12. Dit toestel, dat een deurslot is, is niet bedoeld voor inbraakpreventie.
13. Merk op dat de mogelijkheid bestaat dat op het lcd-paneel, ook al is het gemaakt volgens de hoogste kwaliteitsnormen, deel van de beeldelementen constant zal branden of helemaal niet. Dit wordt niet beschouwd als een defect.
14. Een lawaaierige omgeving rond het toestel kan een vlote communicatie verhinderen, maar dit is geen defect.
15. 's Nachts kan het scherm, door verminderde verlichting van het object, meer ruis waarnemen en wordt het moeilijker om gezichten te kunnen zien, maar dit is geen storing.
16. Voor handenvrije communicatie:
 - Als u te ver weg staat, kan het voor de andere persoon moeilijk zijn om de communicatie te verstaan.
17. Als er luide geluiden in de buurt van de eenheid zijn (zoals muziek die aan het spelen is of huilende kinderen) kan het geluid vervormen en moeilijk te verstaan zijn.
18. Tijdens communicatie kan uw stem mogelijk niet helder doorkomen, als u begint met spreken voordat de andere persoon is uitgesproken. De communicatie verloopt vlot als u wacht totdat de andere persoon is uitgesproken.
19. Bij een poort of portiek die wordt verlicht met een fluorescerende lamp kan het beeld enigszins fluctueren, maar dit is geen storing.
20. De contouren van de videobeelden die worden weergegeven door de videodeurpost kunnen verschillen van de daadwerkelijke persoon/personen of achtergrond, maar dit is geen defect.
21. Als het scherm van de eenheid wordt verlicht met een sterke lichtbron kan het beeld wittig of gesilhouetteerd lijken, maar dit is geen storing.

TER KENNISGEVING

- * Wij zijn onder geen voorwaarde aansprakelijk voor schade die voorkomt door de onmogelijkheid om te communiceren door defecten, problemen of bedieningsfouten van dit product.
- * Wij zijn onder geen enkele voorwaarde aansprakelijk voor schade of verliezen die het resultaat zijn van de inhoud of technische gegevens van dit product.
- * Deze handleiding werd gecreëerd door Aiphone Co., Ltd., alle rechten voorbehouden. Kopiëren van een deel of het geheel van deze handleiding zonder voorafgaande toestemming van Aiphone Co., Ltd. is strikt verboden.
- * Gelieve op te merken dat de beelden en de afbeeldingen in deze handleiding kunnen verschillen van de werkelijke.
- * Deze handleiding kan worden herzien of gewijzigd zonder voorafgaande kennisgeving.
- * De technische gegevens van het product kunnen ter verbetering worden gewijzigd zonder voorafgaande kennisgeving.
- * Dit systeem is niet bedoeld voor levensinstandhouding of inbraakpreventie. Het is een aanvullend middel om informatie over te dragen. Aiphone is onder geen enkele voorwaarde aansprakelijk voor verlies van leven of eigendom dat zich voordoet tijdens de bediening van het systeem.
- * De verlichting wordt automatisch aangepast door de deurpost. Het resultaat van de aanpassing kan verschillen afhankelijk van de installatie-omgeving.

English

Français

Español

Nederlands

Italiano

Deutsch

FUNCTIES EN SYSTEEMVOORBEELD

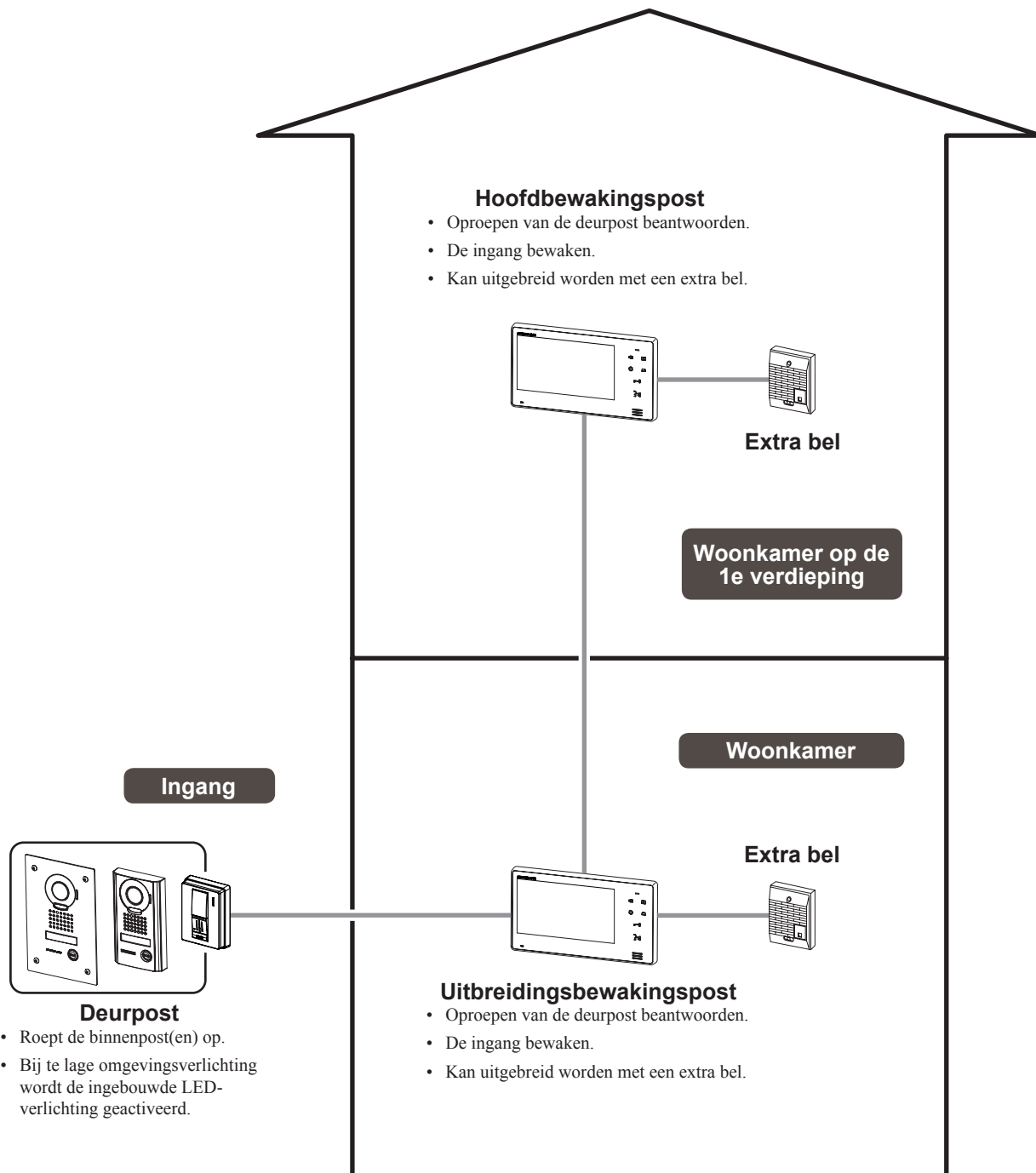

INHOUD VAN DE VERPAKKING

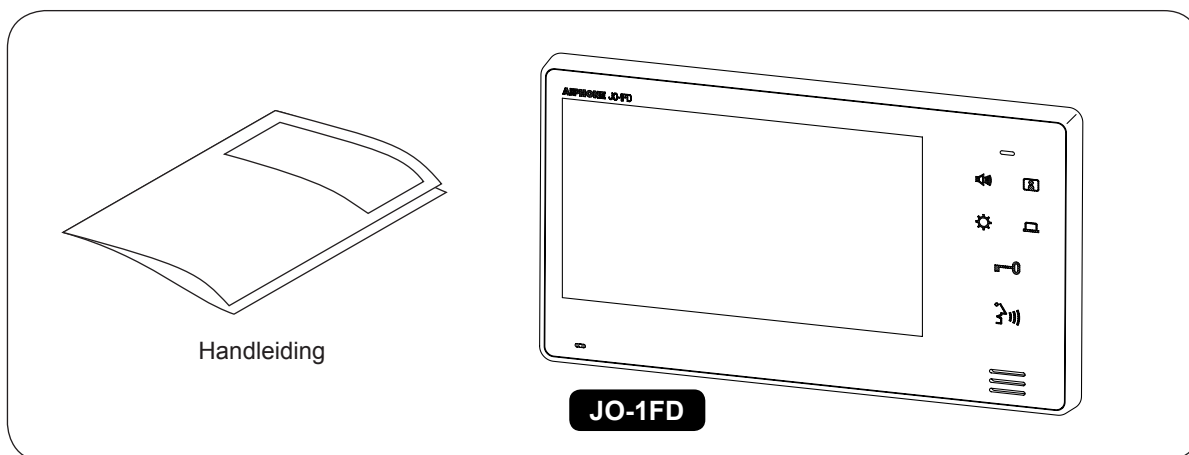

OPMERKINGEN:

- Montage- en houtmontageschroeven zijn niet inbegrepen.

NAMEN VAN ONDERDELEN

Verwijder de beschermfolie vóór gebruik.

JO-1FD

Lcd-kleurenscherm

Geeft het camerabeeld weer tijdens oproepen van deurposten, communicatie met een deurpost en bewaking van een deurpost

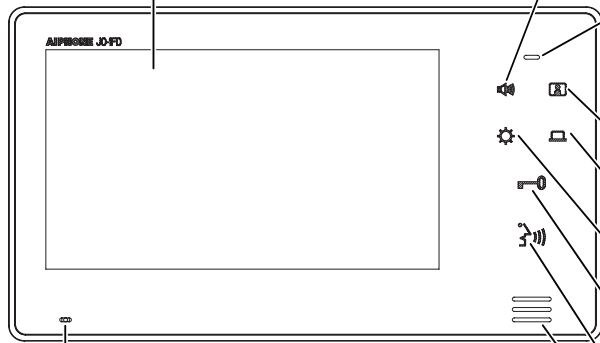

Microfoon

Stuurt geluid van deze post naar andere posten.

RESET-button

Druk op deze knop om deze post opnieuw op te starten als hij niet reageert.

Volumeknop

[Tijdens stand-by]

Het oproepvolume aanpassen.

Instelbereik van het volume: (uitgeschakeld), -

[Tijdens communicatie of bewaking]

Het communicatievolume aanpassen.

Instelbereik van het volume: -

Statusled (oranje)

Geeft de huidige status van deze post aan door op te lichten of te knipperen.

Aan: Tijdens het verzenden van communicatie, wanneer de deurontgrendelknop wordt ingedrukt, of wanneer de optieknop wordt ingedrukt.

Knippert: Tijdens de ontvangst van communicatie in de PTT-stand, wanneer kortsluiting gedetecteerd wordt, of wanneer het belvolume uitgeschakeld is. (PTT: Drukken om te praten, loslaten om te luisteren)

Bewakingsknop

Videobewaking van de deurpost

Optieknop

Extra bedieningsknop voor optionele sturing

Bedieningsknop voor de schermhelderheid

Past de helderheid van het lcd-scherm aan
Instellingsbereik van de helderheid: -

Deurontgrendelknop

De deur ontgrendelen

Spreeken/uit

Communicatie beginnen of beëindigen.

Luidspreker

Geeft oproeptonen en geluid van een deurpost weer.

[Onderaanzicht]

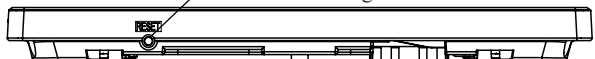

DE UITBREIDINGSBEWAKINGSPOST INSTALLEREN

De uitbreidingsbewakingspost installeren met de hoofdbewakingspost **A**

Installeer en sluit de uitbreidingsbewakingspost aan tussen de hoofdbewakingspost en de deurpost.

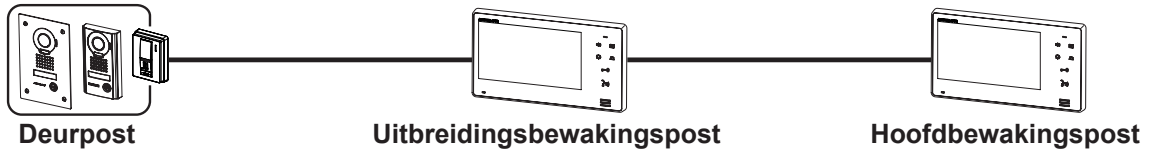

→ Zie procedure A hieronder.

De uitbreidingsbewakingspost toevoegen aan een bestaand systeem **B**

Als de uitbreidingsbewakingspost moet worden toegevoegd, verwijdert u de hoofdbewakingspost en installeert u de uitbreidingsbewakingspost op de plaats waar de hoofdbewakingspost was. Installeer de hoofdbewakingspost zodanig dat de uitbreidingsbewakingspost zich tussen de hoofdbewakingspost en de deurpost bevindt.

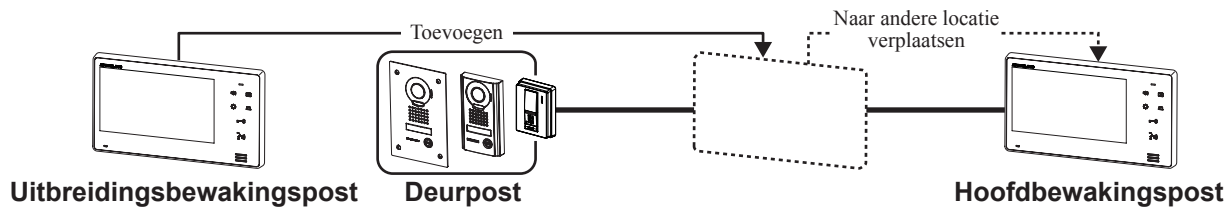

→ Zie procedure B hieronder.

Installatieprocedures

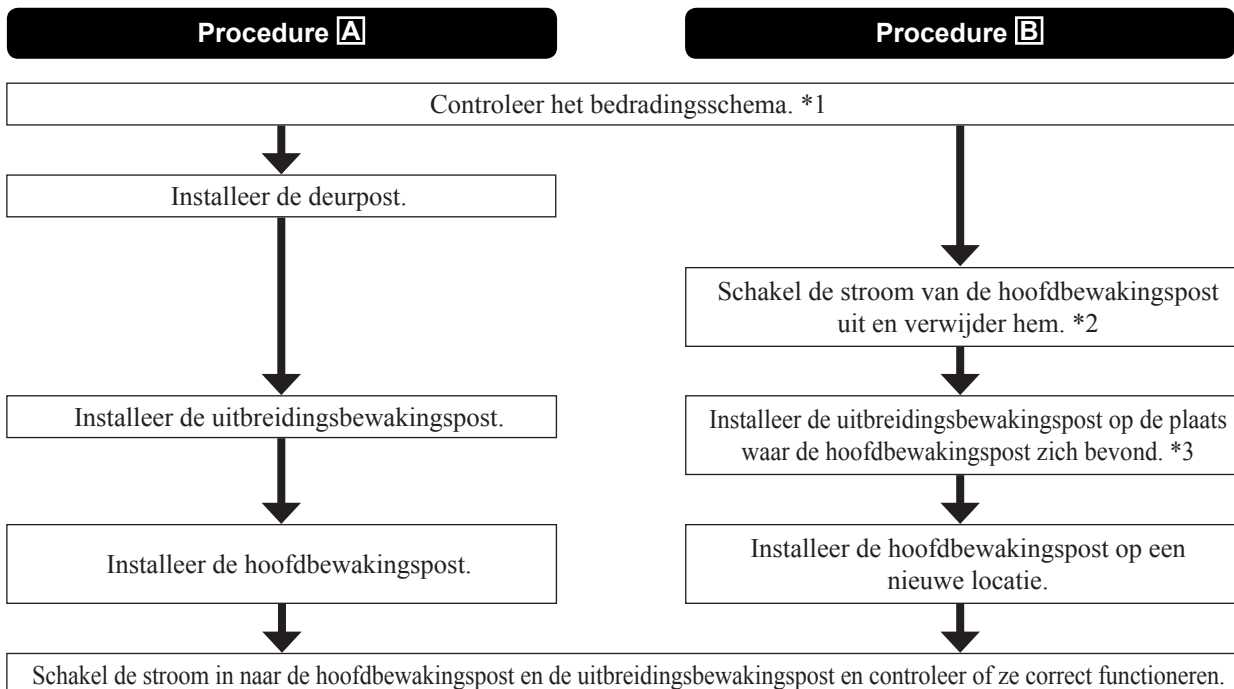

*1 Raadpleeg BEKABELING op pagina 38 voor informatie over de bekabeling en de verbinding met optionele accessoires.

*2 Markeer of label de kabels die u losmaakt van de hoofdbewakingspost zodat u weet hoe ze aangesloten moeten worden.

*3 De montagesteun van de hoofdbewakingspost kan voor de uitbreidingsbewakingspost unitgebreid worden.

INSTALLATIE

Kabel

Gebruik kabel met massieve geleiders, voorzien van polyethyleenisolatie.



Gebruik nooit individuele geleiders of coaxkabel.

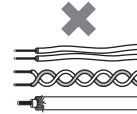

Bekabelingswijze, bekabelingsafstand

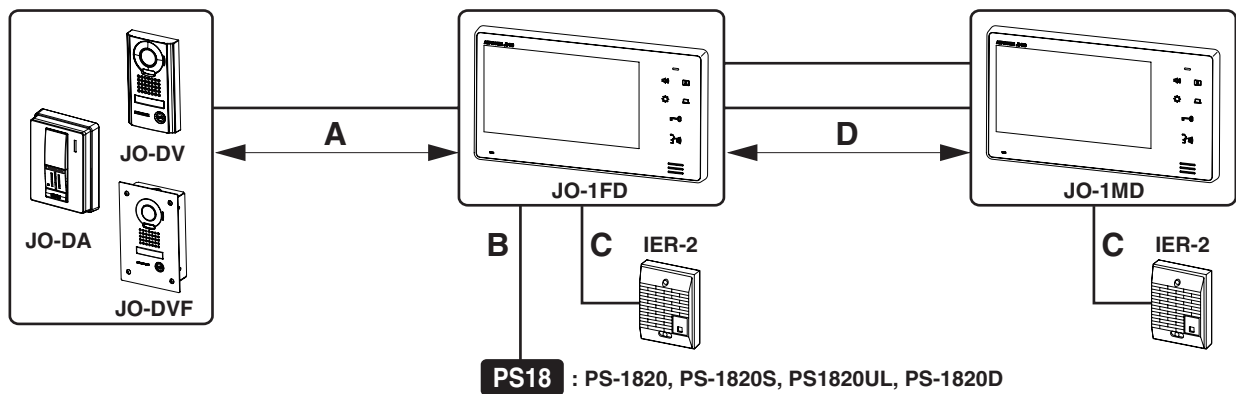

	Ø 0,65 mm	Ø 0,8-1,2 mm
A	50 m	100 m
B	5 m	10 m
C	50 m	150 m
D	50 m	100 m

Montagelocaties

Installeer de uitbreidingsbewakingspost niet op een van de volgende locaties, waar het videobeeld slecht zichtbaar kan worden door verlichting of de omgeving.

a In direct zonlicht



b Installeer de uitbreidingsbewakingspost niet in een nis of holle ruimte in de muur om communicatieverbreking te voorkomen

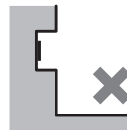

c Laat een vrije ruimte van ten minste 15 cm boven en 25 cm onder het midden van de montagesteun om de post te kunnen installeren

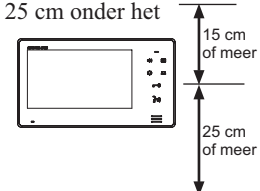

MONTAGE

JO-1FD

<Bekabeling in de muur>

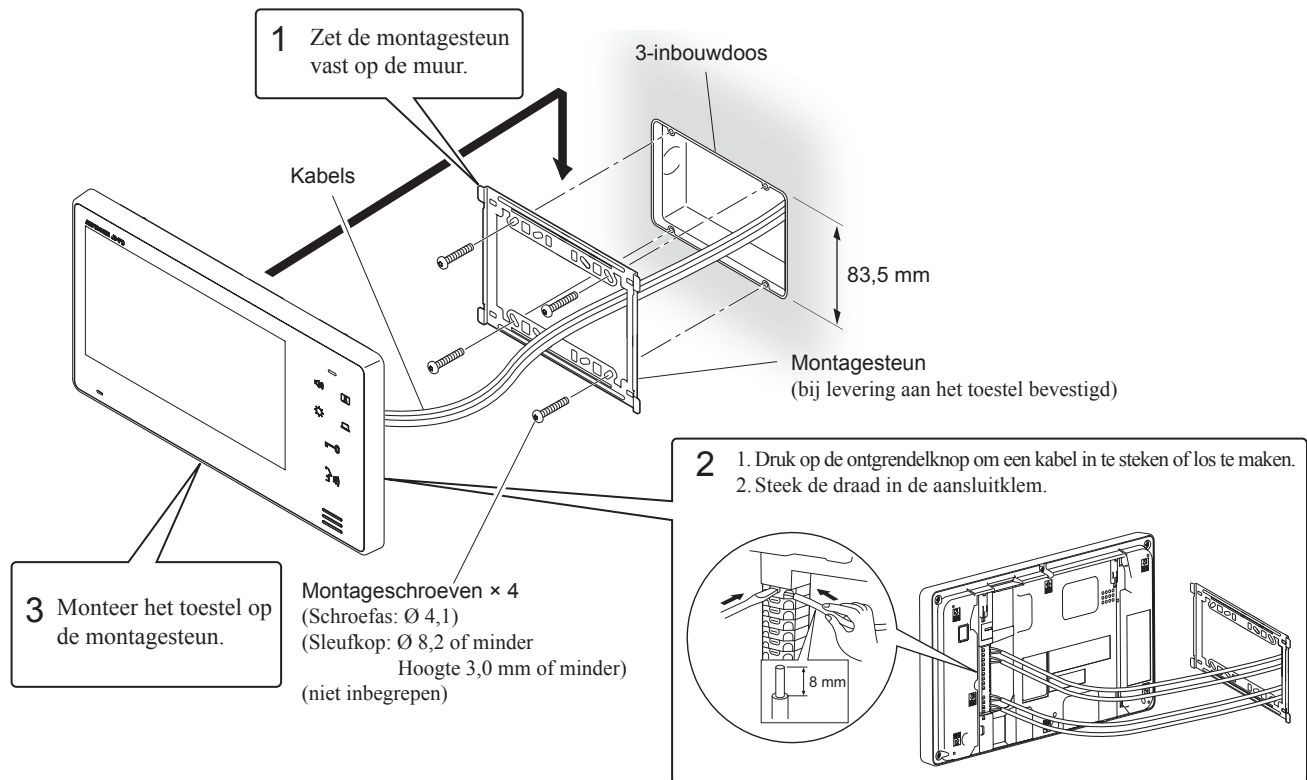

<Bekabeling op de muur>

Als de kabels niet door de muur geleid worden, kunnen ze boven of onder langs het toestel gelegd worden. Verwijder het afsluiting van de kabelingang bovenaan het toestel om de bedrading door te laten in het toestel.

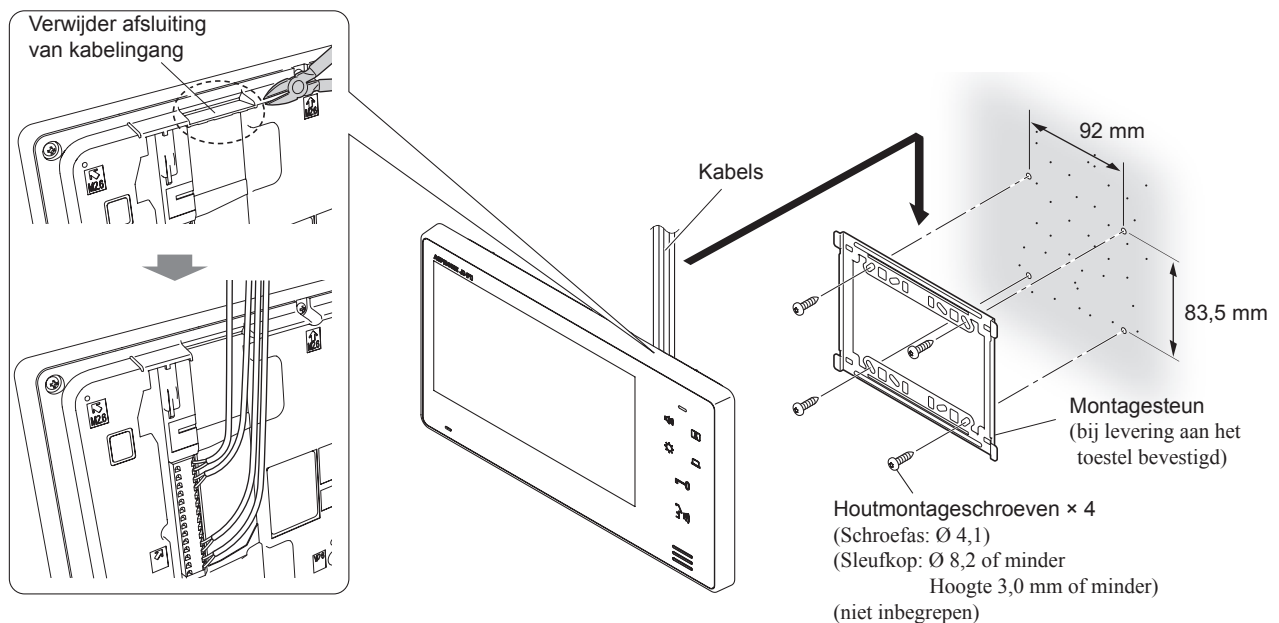

English

Français

Español

Nederlands

Italiano

Deutsch

BEKABELING

Steek de kabels veilig in elke aansluitklem zoals getoond.

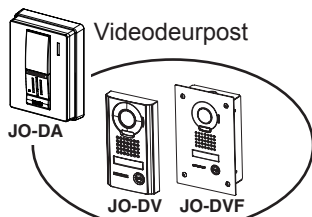

Uitbreidingsbewakingspost

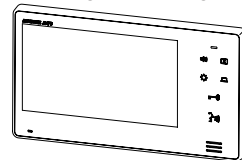

JO-1FD

Hoofdbewakingspost

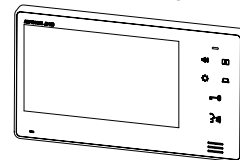

JO-1MD

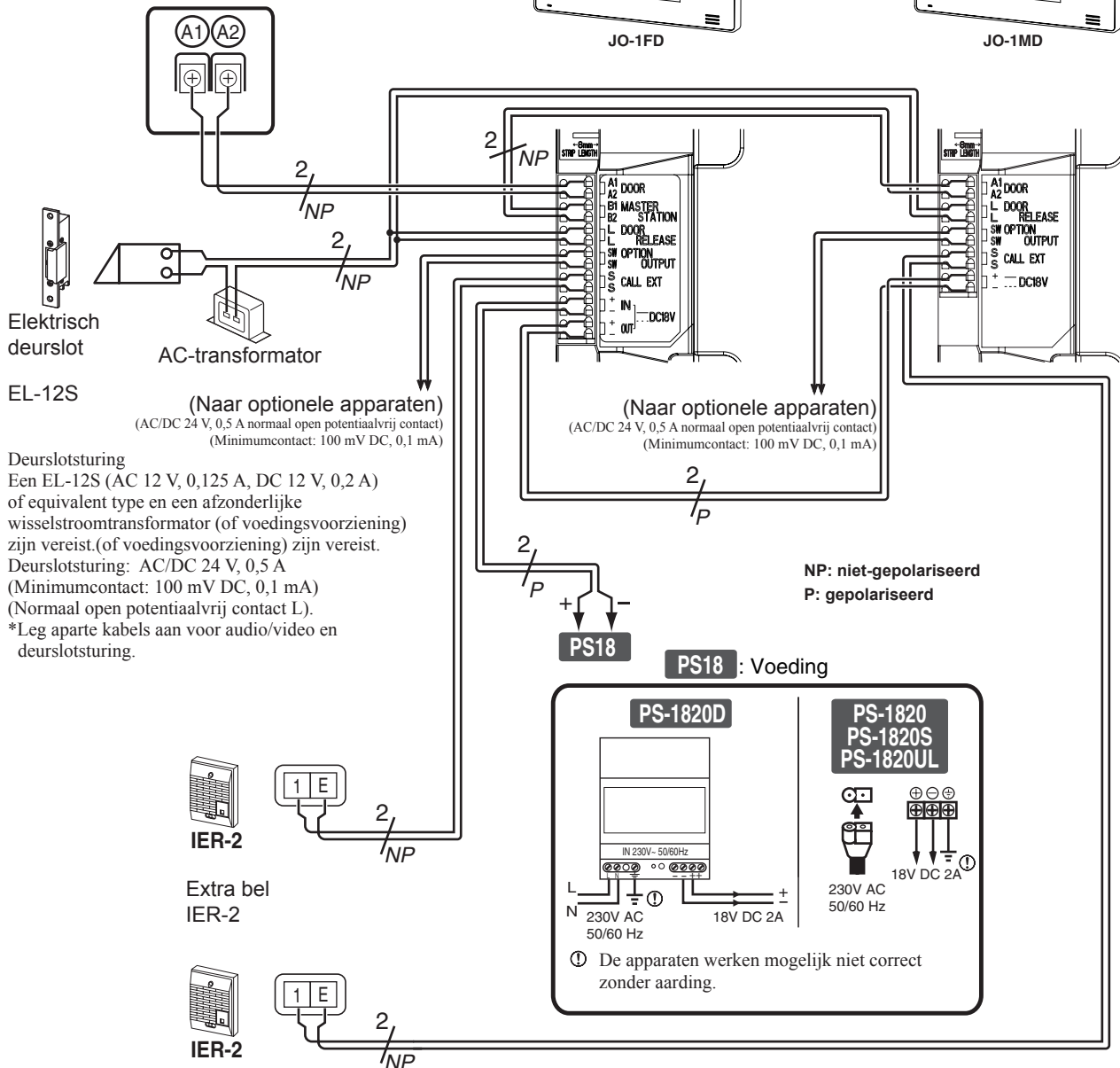



Aanwezigheid van geluid van IER-2
Oproeptoon van deurpost.



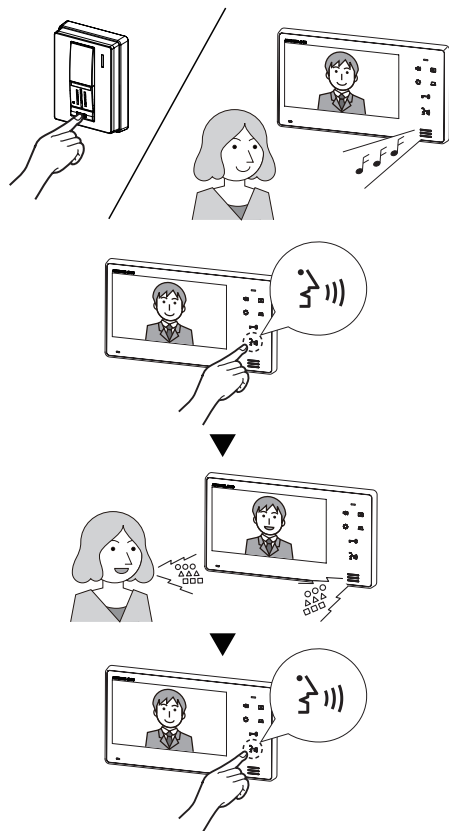



BEDIENING

Een deuroproep beantwoorden



- 1 Druk op de oproepknop.
- 2 Het oproepgeluid klinkt en er verschijnt beeld op het scherm.
 - Bij geen antwoord wordt het scherm na ongeveer 45 seconden uitgeschakeld.
- 3 Druk op . Na de pieptoon kunt u handenvrij communiceren (handenvrije stand).
- 4 Wanneer u klaar bent met praten, drukt u op . De communicatie wordt beëindigd na de pieptoon.

OPMERKINGEN:





- De communicatie eindigt automatisch na circa 1 minuut.
- U kunt het gespreksvolume tijdens de bewaking of de communicatie aanpassen door op  te drukken. U kunt een van drie geluidssterkten instellen. Achtereenvolgens zijn dat: [] (minimum), [] (gemiddeld) en [] (maximum). Het huidige volumeniveau wordt op het scherm weergegeven en verdwijnt na ongeveer 5 seconden. De standaardinstelling is [] (gemiddeld).
- Ook als een oproep van de deurpost wordt beantwoord vanaf de uitbreidingsbewakingspost, wordt het beeld ongeveer 45 seconden lang op de hoofdbewakingspost weergegeven.
- Wanneer beeld wordt weergegeven op de uitbreidingsbewakingspost of de hoofdbewakingspost, blijft de witte led van de deurpost 's nachts branden.
- Als u op de hoofdbewakingspost op  drukt terwijl er al communicatie is tussen de uitbreidingsbewakingspost en de deurpost, ontstaat driewegcommunicatie.
- De hoofdbewakingspost en de uitbreidingsbewakingspost kunnen elkaar niet oproepen en kunnen niet met elkaar communiceren.
- Als u op de hoofdbewakingspost op  drukt terwijl er al communicatie is tussen de uitbreidingsbewakingspost en de deurpost, wordt de ingang weergegeven en kunt u de communicatie bewaken.

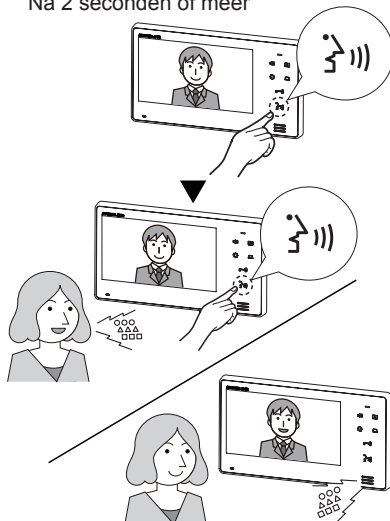

Gebruik de stand Press-to-Talk (PTT, indrukken om te praten) als er veel lawaai van buiten komt.

Na 2 seconden of meer



- 1 Houd  2 seconden of langer ingedrukt. Na ongeveer 2 seconden klinkt er een pieptoon en wordt de PTT-stand ingeschakeld.
 - Als u  kort indrukt, wordt de PTT-stand niet ingeschakeld.
- 2 Houd tijdens de communicatie  ingedrukt. Laat  los als u naar de andere persoon wilt luisteren. De statusled brandt wanneer u praat, en knippert wanneer u luistert (naar de andere persoon of naar omgevingsgeluid).

OPMERKINGEN:

- U kunt tijdens communicatie niet van de PTT-stand terugschakelen naar de handenvrije stand.

De deurontgrendeling inschakelen

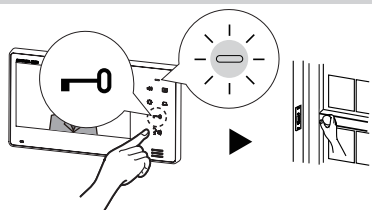



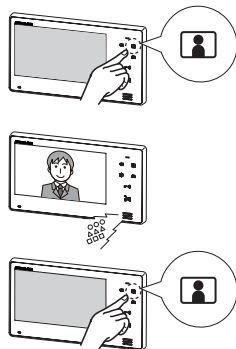

- 1 Druk op .
- 2 De deurontgrendeling wordt geactiveerd en de deur kan geopend worden. De statusled brandt tijdens het ontgrendelen.

Deurpost bewaken





- 1 Druk in de stand-bystand op .
- 2 Het videobeeld van de deurpost en het geluid worden weergegeven. Als u niet op  drukt, kan de persoon aan de deur geen geluid van binnen horen.
- 3 Druk op  om de bewaking te beëindigen.

OPMERKINGEN:



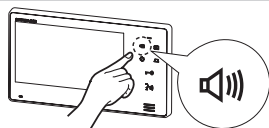

- Druk  even in wanneer u tijdens de bewaking met de persoon aan de deurpost wilt praten. Zo kunt u met de deurpost communiceren.
- De bewaking wordt automatisch uitgeschakeld na ongeveer 1 minuut.
- Als u op de hoofdbewakingspost op  drukt terwijl de ingang al wordt bewaakt vanaf de uitbreidingsbewakingspost, kan de ingang worden bewaakt vanaf zowel de hoofdbewakingspost als de uitbreidingsbewakingspost.
- Als u op de hoofdbewakingspost op  drukt terwijl de ingang al wordt bewaakt vanaf de uitbreidingsbewakingspost, wordt communicatie mogelijk tussen de hoofdbewakingspost en de deurpost. Het blijft mogelijk om vanaf de uitbreidingsbewakingspost de bewaking voort te zetten en communicatie komt van beide posten.
- Als u op de uitbreidingsbewakingspost op  drukt terwijl de ingang al wordt bewaakt vanaf de hoofdbewakingspost, wordt communicatie mogelijk tussen de uitbreidingsbewakingspost en de deurpost. De bewaking vanaf de hoofdbewakingspost wordt voortgezet.

Het volume van de oproeptoon aanpassen



- 1 Druk in de stand-bystand op  als u het volume van de oproeptoon wilt aanpassen en het volumeniveau wilt weergeven.
- 2 Druk op  totdat de oproeptoon de gewenste sterkte heeft.

OPMERKINGEN:

- U kunt een van vier geluidssterkten instellen voor de oproeptoon. Achtereenvolgens zijn dat: [] (uitgeschakeld), [] (minimum) - [] (maximum). Het huidige volumeniveau wordt op het scherm weergegeven en verdwijnt na ongeveer 5 seconden. De standaardinstelling is [] (gemiddeld).

Nachtverlichting

‘s Nachts gaat de witte led van de deurpost branden tijdens een oproep en bewaking van de deurpost.

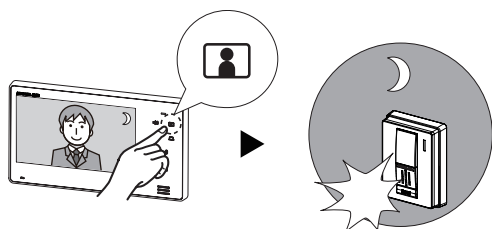

<Als de witte led brandt tijdens bewaking van de deurpost>

De witte led gaat branden als  wordt ingedrukt tijdens bewaking van de deurpost.

De witte led dooft als de bewaking van de deurpost beëindigd wordt.

OPMERKINGEN:

- De deurpost detecteert de lichtomstandigheden en schakelt de witte led indien nodig automatisch in.

De schermhelderheid aanpassen

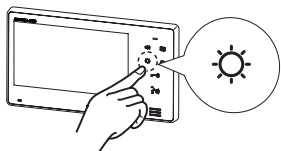

- 1 Druk op ☀ als het beeld op het scherm slecht zichtbaar is. Tijdens communicatie of bewaking kunt u de schermhelderheid instellen op een stand tussen [☀-1] (donker) en [☀-5] (licht).

OPMERKINGEN:

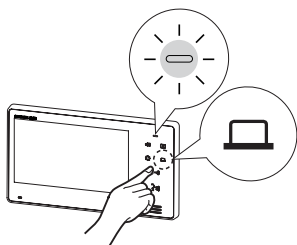

- Het huidige helderheidsniveau wordt op het scherm weergegeven en verdwijnt na ongeveer 5 seconden.
- De standaardinstelling is [☀-3].

Externe apparaten activeren/laten werken (indien geïnstalleerd)



- 1 Druk op  om de optie-uitgang van het apparaat te bedienen.

OPMERKINGEN:

- Optionele apparaten moeten correct geïnstalleerd en aangesloten zijn.
Met  kunt u lampen, secundaire deuren, garages enz. bedienen.
- Zolang  is ingedrukt, wordt het normaal open potentiaalvrij contactsignaal afgegeven.

TECHNISCHE VOORZORGSMATREGELEN

Reiniging:

- Maak alle toestellen schoon met een zachte doek en een neutraal reinigingsmiddel. Gebruik geen schoonmaakspray rechtstreeks op het toestel. Gebruik geen schurend reinigingsmiddel of doek.

Bedrading:

- Als kortsluiting wordt gedetecteerd tussen de deurpost en de uitbreidingsbewakingspost, stopt de uitbreidingsbewakingspost met functioneren en knippert de statusled snel totdat de kortsluiting wordt opgeheven. De kortsluiting wordt niet aangegeven op de hoofdbewakingspost, en de werking met de deurpost wordt stopgezet. Controleer de kabels.
- Als kortsluiting wordt gedetecteerd tussen de uitbreidingsbewakingspost en de hoofdbewakingspost, stopt de hoofdbewakingspost met functioneren en knippert de statusled snel totdat de kortsluiting wordt opgeheven. De uitbreidingsbewakingspost functioneert normaal met de deurpost.
- Als er ruis klinkt van de uitbreidingsbewakingspost, dan is de bedrading losgeraakt tussen de videodeurpost en de uitbreidingsbewakingspost.
- Als er ruis klinkt van de hoofdbewakingspost, dan is de bedrading losgeraakt tussen de videodeurpost en de uitbreidingsbewakingspost, of tussen de hoofdbewakingspost en de uitbreidingsbewakingspost.

Probleem:

- Als de post niet reageert, start hem dan opnieuw op door op de knop RESET te drukken.
- Als de stroom wordt uitgeschakeld of uitvalt of als u op de knop RESET drukt, worden de volgende instellingen teruggezet naar de standaardwaarde: helderheid, communicatievolume en volume van de oproeptoon.

SPECIFICATIES

JO-1FD (Uitbreidingsbewakingspost)

Voeding	DC 18 V (van voeding)	Montage	Opbouw muurbevestiging
Stroomverbruik	(stand-by) 38 mA (max.) 420 mA	Elektrische inbouwdoos	3-modules
Communicatie	Handenvrij: half duplex, spraakgestuurd	Materiaal	Vlambestendige ABS-hars
	PTT: Drukken om te praten, loslaten om te luisteren	Kleur	Wit
Omgevingstemperatuur	0 - 40°C	Afmeting	130 (H) x 230 (B) x 21 (D) (mm)
Scherm	7" (ca. 18 cm) kleuren-lcd-scherm	Gewicht	Circa 480 g