

# Intercom met luidspreker

Hoofdpost met deurslotsturing

**LEM1DL • LED • LEDA**

**1**  
Hoofdpost



**1**  
Bijpost

## EIGENSCHAPPEN

- Communicatiesysteem - ideaal voor kleine kantoren, detailhandels, magazijnen, laadperrons, enz.
- Volumeregeling zenden/ontvangen (op frontplaat)
- AC- of DC-voeding



**LEM1DL**  
Hoofdpost met knop voor deurslotsturing



**LEDA**  
Ingebouwde bijpost voor buitentoepassing



**LEDI**  
Vandalismebestendige bijpost uit roestvrij staal voor opbouwmontage

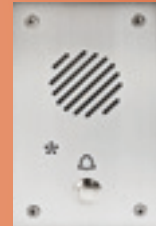

**LEDIE**  
Vandalismebestendige, ingebouwde deurpost uit roestvrij staal



**40781**  
Transformator  
12 V AC / 20 VA



**LED**  
Bijpost voor opbouwmontage, ABS voor buitentoepassing



**CISS2G**  
Roestvrijstalen opbouwdoos voor LEDA



**EL12S**  
Elektrisch deurslot

## BEKABELING

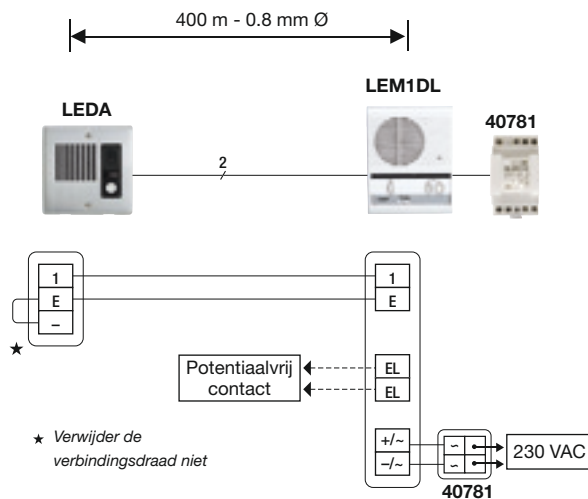

## TECHNISCHE GEGEVENS

Voeding	12 tot 16 V AC en 12 tot 24 V DC
Verbruik	200 mA (24 V)
Communicatie	Bij een oproep met beltoon drukt u op de spreekknop TALK (druk-om-te-spreken) om te antwoorden en laat u de knop los om te luisteren. Druk op de KEY-knop om het elektrische deurslot te activeren en druk op OFF voor de stand-bymodus.
Elektrisch deurslot	Potentiaalvrij contact (EL-aansluitingen, EL), schakelvermogen 0,5 A / 24 V AC
Bekabeling	2 draden (+ 2 draden voor elektrisch deurslot) Aanbevolen: afgeschermd kabel
Afstand	Bijpost naar LEM1DL: 400 m LEM1DL naar voeding: 10 m

## AFMETINGEN (mm)

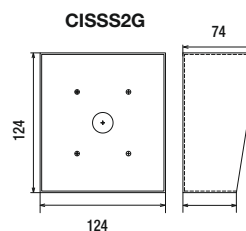
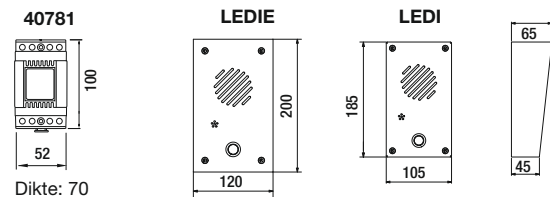
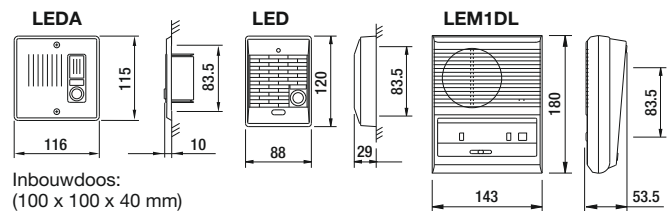

# Selectieve intercoms

Hoofdpost met 1 of 3 kanalen

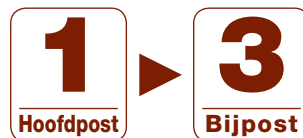

## LEM1 • LEM3

### EIGENSCHAPPEN

- Intercom met luidspreker
- Volumeregeling zenden/ontvangen (op frontplaat)
- Uitbreidbaar tot 3 bijposten (alleen LEM3)

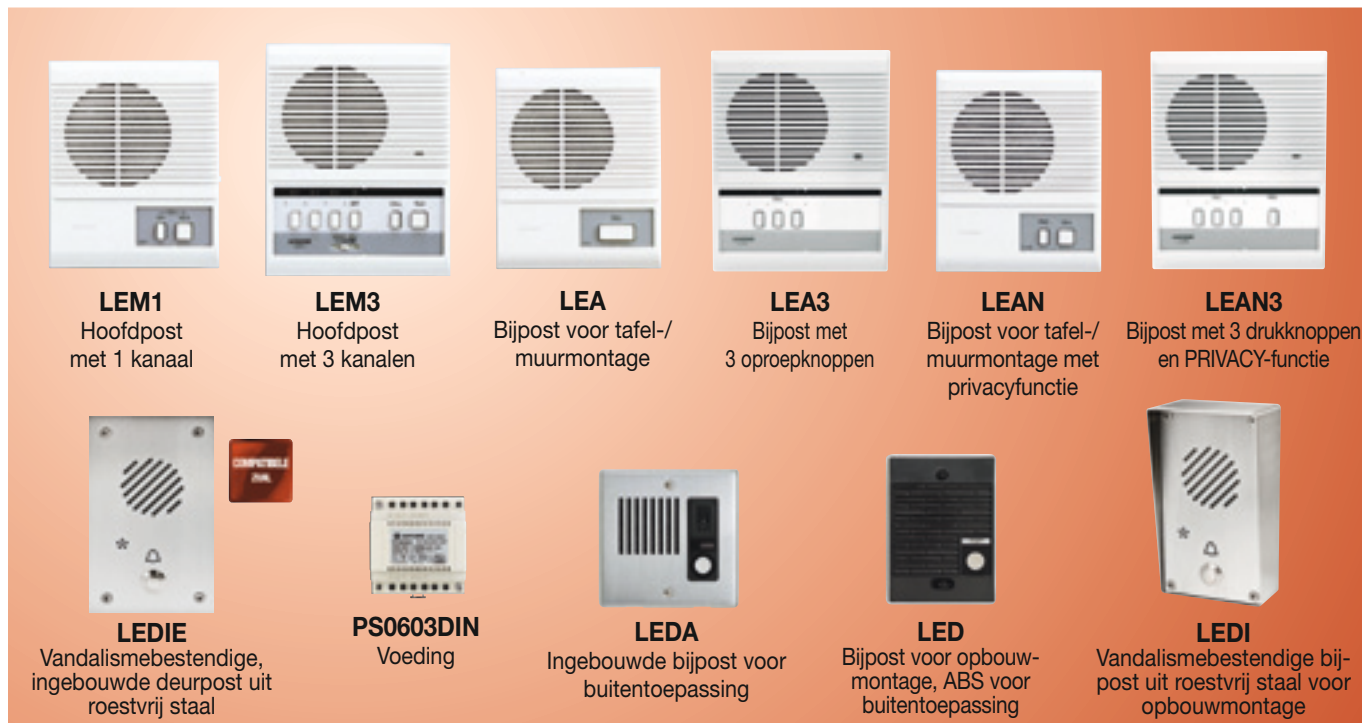

### BEKABELING

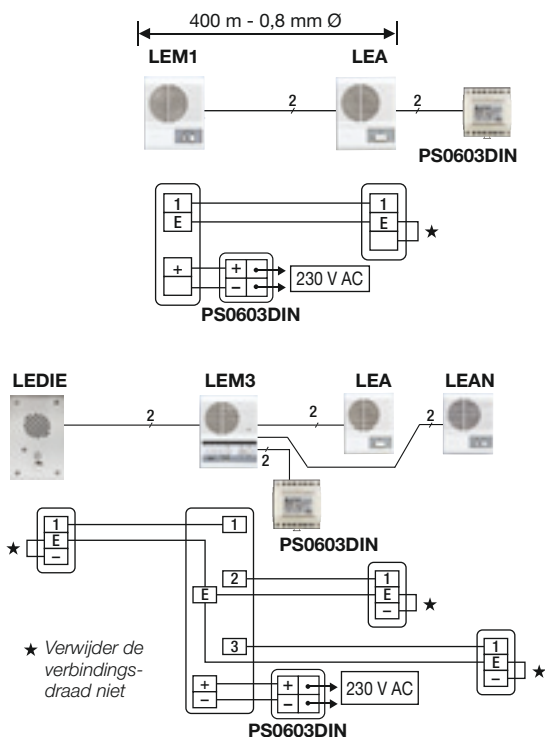

### AFMETINGEN (mm)

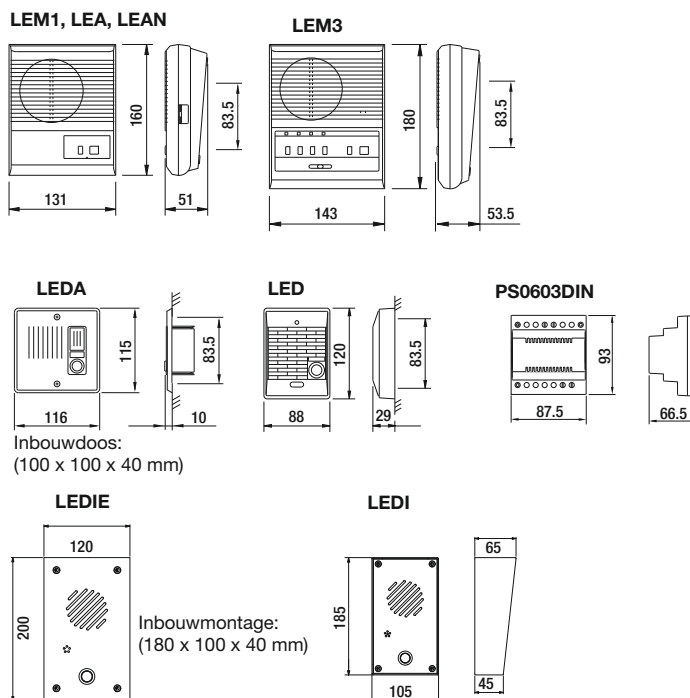

### TECHNISCHE GEGEVENS

Voeding	6 V DC (PS0603DIN)
Verbruik	200 mA
Communicatie	Bijpostoproepen worden aangegeven door een beltoon & LED, tijdgeschakeld op 20 sec. Druk op de keuzeknop om de bijpost te kiezen en gebruik de spreekknop TALK (druk-om-te-spreken) om te spreken of te luisteren. Bijpost opgeroepen via beltoon of spraak; handenvrij antwoorden
Bekabeling	2 (niet-gepolariseerde) draden - Aanbevolen: afgeschermd kabel
Afstand	Tussen hoofdpost en elke bijpost: 400 m