



SÉRIE-IXG

Systeme de vidéophonie IP pour
appartements et bureaux

CONTENU

Système-IXG Système Résidentiel IP	3
Poste intérieur IXG2C7	4-5
Application smartphone	6-7
Portier-IP IXGDM7	8-9
Poste concierge IXGMK	10-11
Autres fonctions	12-13
Spécifications techniques	14-15



Série-IXG

Système résidentiel basé sur IP

Le système IXG est un système résidentiel basé sur l'IP qui vous aide à améliorer le confort de votre vie au quotidien.

Grâce à l'application pour smartphone, vous pouvez répondre lorsque des visiteurs & fournisseurs s'annoncent à votre porte et vous vous trouvez loin de chez vous. L'intégration est la clé du système IXG. Le système est idéal pour les bâtiments complexes avec utilisation mixtes résidentiels et commerciaux.

Système "peer-to-peer" basé sur l'IP

Communiquez à distance entre les portiers vidéos et les postes intérieurs illimité. Pour économiser des coûts supplémentaires et pour une meilleure fiabilité, ce système ne nécessite pas de serveurs, ni de connexion internet

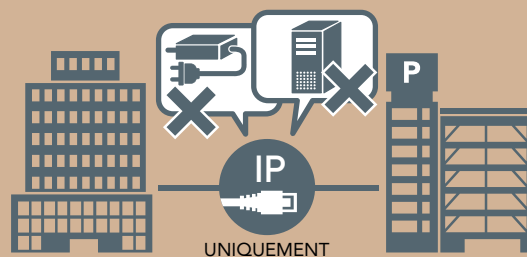

Application pour smartphone disponible

Ne manquez plus jamais un appel. Vous pouvez répondre à un appel avec votre smartphone grâce à une communication fluide audio et vidéo et vous pouvez même donner accès à votre visiteur.



Intégration

Le système IXG peut facilement être combiné avec le système intercom IP de la série IX et un système de vidéosurveillance IP. Idéal pour des bâtiments à usage mixte résidentiel et professionnel.

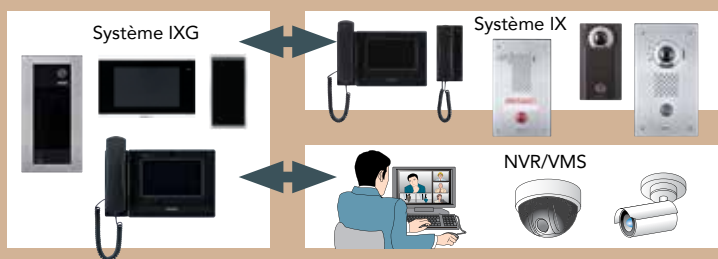



Poste vidéo intérieur IXG2C7

Écran tactile 7" LCD

Vous reconnaitrez facilement les visiteurs grâce à l'écran haute résolution

Conception minimaliste

S'intègre parfaitement dans n'importe quel intérieur



Capacité d'appel

Appelez un maximum de 8 postes vidéo intérieurs en même temps.

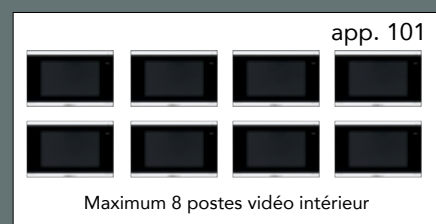

Réceptionner un appel entrant et enregistrement

Répondez à l'appel entrant et communiquez avec le visiteur



ENREGISTRER

Les enregistrements Vidéo/audio peuvent être sélectionnés à partir de l'historique à consulter.

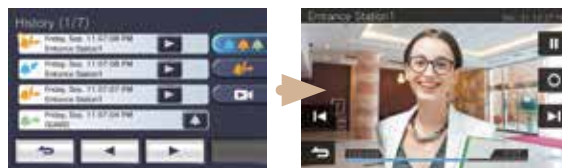

- Caractéristiques de la carte micro SD recommandée
La fonction enregistrement ne peut pas être utilisée sans la carte micro SD (à prévoir séparément)

Standard	Carte mémoire Micro SDHC
Capacité	4 GB jusqu'à 32 GB
Format	FAT 32
Catégorie de vitesse	SD catégorie de vitesse 10

Enregistrement des appareils mobiles

Un maximum de 8 appareils mobiles peuvent être enregistrés par appartement

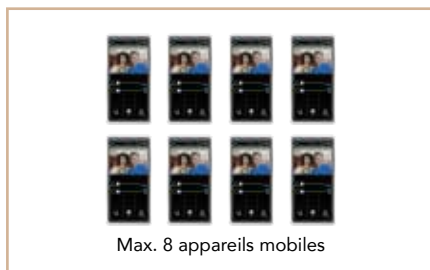

Max. 8 appareils mobiles

Appeler l'ascenseur

Vous pouvez appeler l'ascenseur à votre étage.
(pour ceci une unité de contrôle est nécessaire)



Unité IXGWLC contrôle ascenseur



Ascenseur

Vidéo-surveillance pour une sécurité accrue



Surveiller un portier individuel

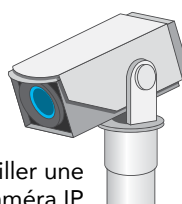

Surveiller une caméra IP



Surveiller un portier commun

Application smartphone



Répondez à tous les appels depuis n'importe quel endroit, à l'intérieur ou à l'extérieur de votre résidence

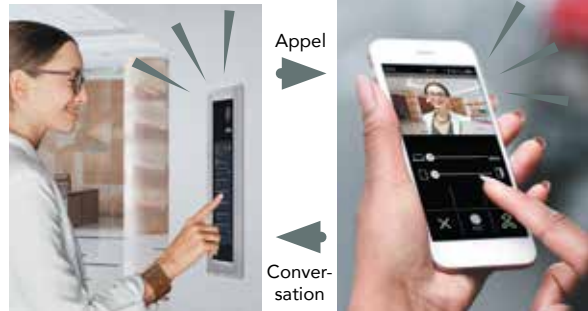

Portier

Appareil mobile

- Répondre aux appels depuis le portier, un poste intérieur ou le poste concierge
- Surveillez l'image du poste vidéo commun ou du portier individuel.
- Fonction d'enregistrement audio et vidéo.
- Consultez l'historique des appels entrants (jusqu'à 20 appels entrants sont mémorisés).
- Actionnez la gâche de la porte + options supplémentaires
- Jusqu'à 8 appareils par appartements

Exemple d'utilisation

SITUATION 1 Répondez aux appels n'importe où à l'intérieur ou à l'extérieur de votre domicile

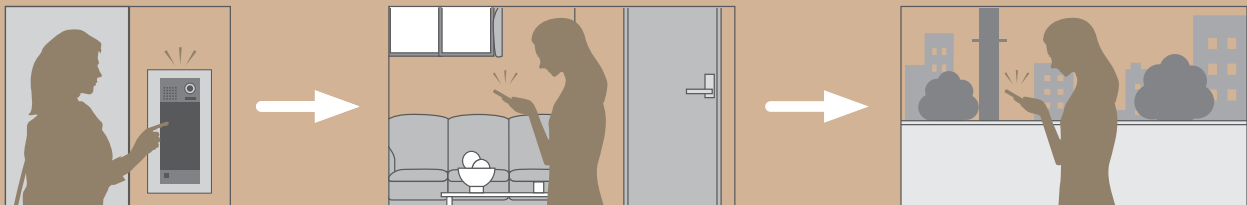

SITUATION 2 Gérez vos livraisons quand vous n'êtes pas à la maison

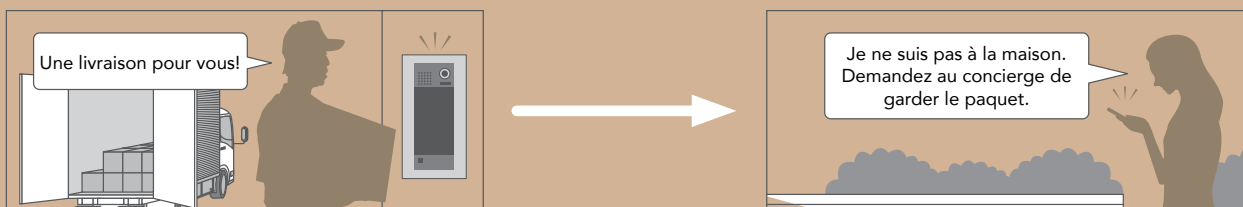

SITUATION 3 Communiquez avec votre famille à la maison

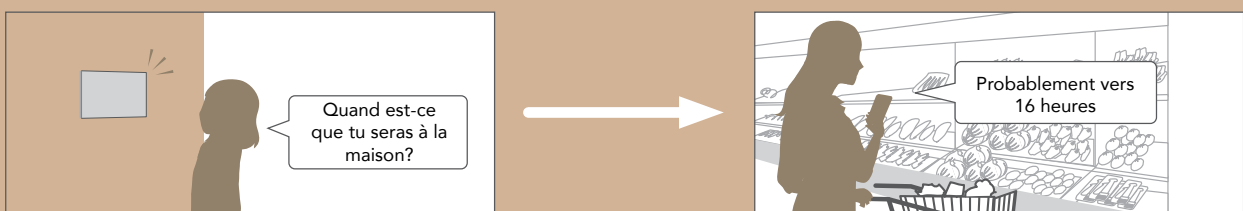

Comment fonctionne l'application smartphone?

Des instructions de téléchargement simples pour les utilisateurs.

1 Installez l'application



GET IT ON
Google Play

Download on the
App Store

TÉLÉCHARGEMENT
GRATUIT

iOS et Android sont tous deux disponibles

Intercom App®
AIPHONE IXG

* Android est une marque déposée de Google LLC.
* iOS est une marque déposée ou une marque enregistrée de Cisco dans les EA et dans d'autres pays et est utilisée sous licence.



2 Scannez le code QR



Scanner le code QR que vous pouvez retrouver sur l'écran du poste intérieur ou sur le document que vous pouvez obtenir du gestionnaire du système.

* Le code QR est une marque déposée de Denso Wave Incorporated.

3 Contrôlez le fonctionnement





La configuration est complète dès que vous pouvez communiquer avec les visiteurs.

* Aucune vidéo ne sera affichée pour les portiers sans caméras.
* La sonnerie et les autres paramètres peuvent être modifiés sur l'écran des paramètres.

Enregistrement

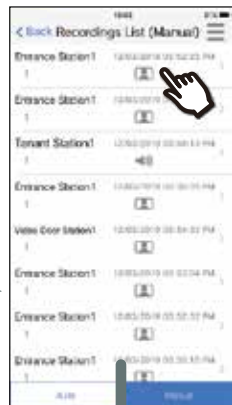
Vous pouvez consulter les enregistrements audio/ vidéo sur votre appareil mobile.

Sélectionnez l'enregistrement souhaité et appuyez sur "play"

PASSERELLE VOIP

Une passerelle Voip est nécessaire pour passer des appels aux applications mobiles en se connectant à l'Internet.



Adaptateur Gateway (IXGWGW)

Commutateur POE — Commutateur POE — Router — Internet — Intercom App® AIPHONE IXG

* En fonction de la qualité de réseau ou d'autres facteurs, des pertes de signaux audio ou vidéo, des ralentissements, des lenteurs de vitesses de cadres, ou toute autre perte de fonctionnement correct, peuvent survenir

Portier vidéo IP IXGDM7



Comment appeler un poste intérieur?

Il y a trois sortes d'écrans d'appel. Ceux-ci peuvent être sélectionnés en appuyant sur le pictogramme en haut de l'écran. Sélectionnez n'importe quelle option pour appeler.

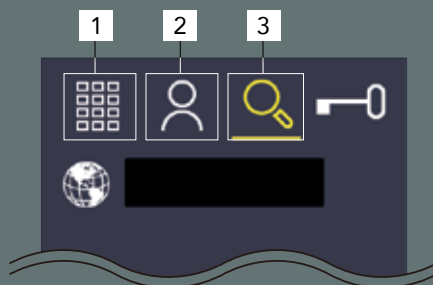

Écran d'utilisation

1 Clavier Numérique pour introduire un numéro d'appel



2 Liste avec les noms *



*Jusqu'à 100 contacts

3 Clavier alphanumérique pour l'introduction d'un nom



Enregistrements Audio et vidéo

La vidéo et l'audio peuvent être enregistrés sur une carte micro-SD dans le portier.



Intégration avec NVR/VMS

Le portier IXGDM7 ip est compatible avec le protocole de ONVIF. Ceci permet d'intégrer les images de la caméra avec le NVR/VMS du système de surveillance vidéo.

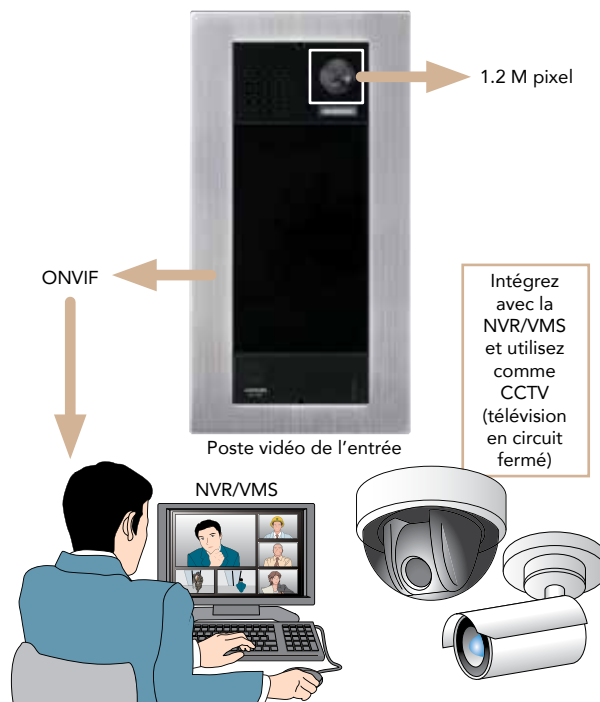

Disponible en 12 langues

Chaque visiteur peut sélectionner sa langue de préférence



Déverrouillage avec un code d'accès

Commandez l'ouvre porte en entrant un code d'accès au moyen du clavier.

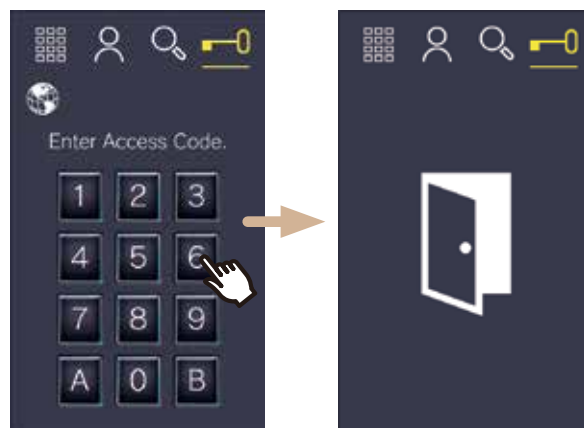

Poste concierge IXGMK

MONITEUR LCD 7 POUCES TFT COULEURS

- Utilisation conviviale avec un moniteur 7 pouces
- Surveillance vidéo des postes d'entrées

ZOOM & PANTILT (dirigeable)

- Regardez la vidéo en format grand-angle de 170° pour une vue d'ensemble
- Utilisez le zoom et les fonctions Pantilt pour une identification précise

Disponible 3ième trimestre 2020



Schéma de communication

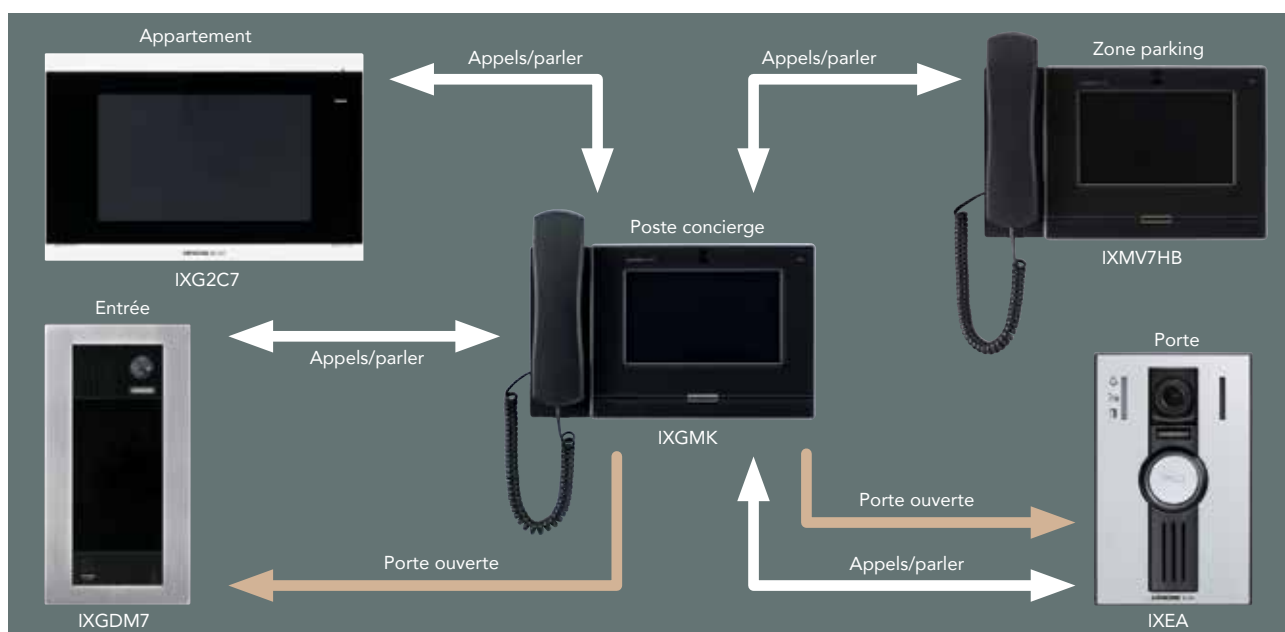

Enregistrement Audio et vidéo

- Enregistrement automatique audio et vidéo: lors de la réception d'un appel entrant, la vidéo et l'audio peut être enregistrées automatiquement. Sauvegardez l'enregistrement sur une carte micro-SD.
- Enregistrement manuel audio et vidéo: la vidéo et l'audio peuvent être enregistrées manuellement. Enregistrez le fichier sur une carte micro-SD.
- Lecture audio et vidéo : lecture des enregistrements audio et vidéo qui ont été enregistrées sur une carte micro-SD à partir du poste concierge ou d'un PC.



Transfert d'appel

TRANSFERT MANUEL

Les appels peuvent être mis en attente et transférés manuellement vers un autre poste par l'opérateur.

TRANSFERT EN CAS DE NON-RÉPONSE

Si aucune réponse n'est enregistrée dans un délai déterminé, les appels sont automatiquement transférés vers un autre poste préprogrammé.

TRANSFERT EN CAS D'ABSENCE

Les appels entrants sont automatiquement envoyés vers un autre poste lorsque le transfert en cas d'absence est activé.

TRANSFERT PROGRAMMÉ

Les appels sont automatiquement transférés vers un autre poste pendant les heures /jours programmés, par exemple après les heures d'ouvertures du bureau.

Fonction de diffusion d'appel

- Diffusion vocale : Message vocal vers tous les postes d'un système ou dans un bâtiment.
- Diffusion d'un message préenregistré : Message enregistré envoyé vers tous les postes ou une sélection de bâtiment.

Historique des appels

- Jusqu'à 100 appels entrants et sortants peuvent être enregistrés.

Supervision automatique du système

Utilisez le poste concierge ou un PC pour signaler rapidement et précisément un problème afin d'assurer une plus grande fiabilité de la communication.

SURVEILLANCE DU RÉSEAU

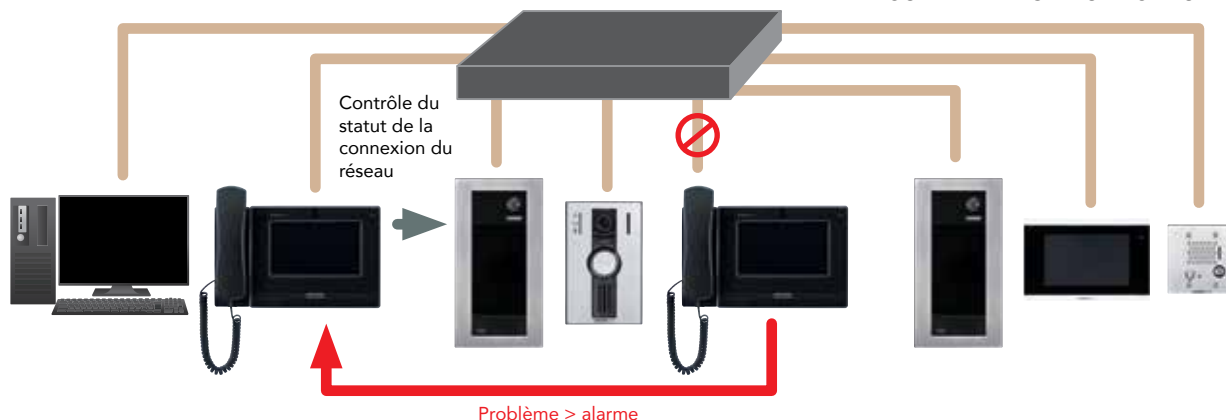

Fonctions supplémentaires

Adaptateur pour la commande de l'ascenseur

L'installation d'un adaptateur de commande d'ascenseur offre la possibilité de contrôler les ascenseurs à partir du poste intérieur.



IXGWLC

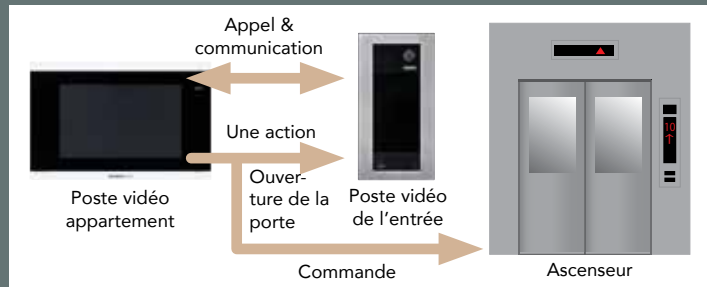

Portier audio/vidéo individuel de palier

Vous pouvez connecter un portier ou une sonnette pour chaque appartement.



*Disponible 3ième trimestre 2020

Programmation du système

La programmation peut être effectuée à l'aide d'un PC avec le logiciel "IXG support tool". Vous pouvez télécharger le logiciel sur le site AIPHONE.NET. Assurez-vous que l'environnement d'exploitation de votre ordinateur remplit les conditions suivantes.

OS	Microsoft Windows 7 Professional(SP1)/Microsoft Windows 7 Enterprise(SP1)/Microsoft Windows 7 Ultimate(SP1)/Microsoft Windows 8/Microsoft Windows 8 Pro/Microsoft Windows 8 Enterprise/Microsoft Windows 8.1/Microsoft Windows 8.1 Pro/Microsoft Windows 8.1 Enterprise/Microsoft Windows 10 Home/Microsoft Windows 10 Pro/Microsoft Windows 10 Enterprise
CPU	32 bit (x86) ou 64 bit (x64) processeur 1GHz ou plus
Mémoire	4GB RAM ou plus
Résolution de l'écran	1280 x768 ou mieux

Configuration du système

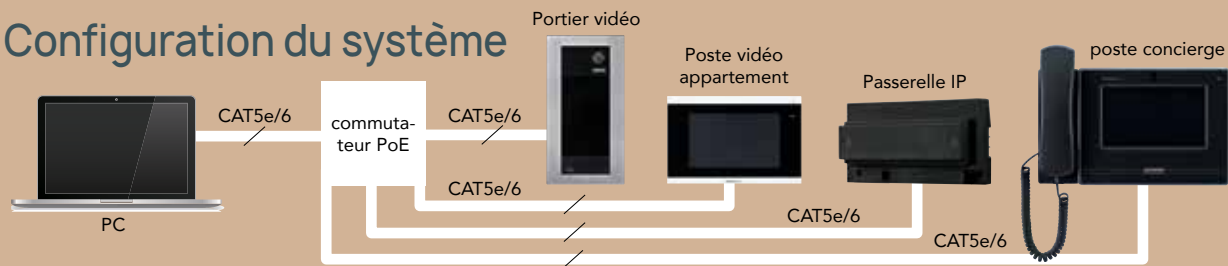

Établissement de la programmation

- Nous déconseillons l'utilisation d'une communication sans fil telle qu'un réseau local sans fil (LAN), car il est possible qu'elle ne fonctionne pas correctement en raison d'un ralentissement de la vitesse de communication.
- Pour les adresses IPv4 avec DHCP, en raison de l'architecture du système IXG, la configuration DHCP n'est recommandée que pour les environnements réseau utilisant la location d'adresses IP gérées (statiques).
- Pour l'adresse IPv6 apatriade, ne changez pas le préfixe de l'appareil afin qu'il ne puisse pas diffuser la publicité du routeur (RA).
- GUID de l'appareil: 00030001+ adresse MAC
- Selon l'environnement réseau et l'ordinateur, des arrangements préalables et des opérations d'installation impliquant l'administrateur réseau peuvent être nécessaires.
- En fonction de l'environnement réseau ou d'autres facteurs, des coupures audio ou vidéo, des ralentissements, des fréquences d'images plus faibles ou d'autres pertes de fonctionnement peuvent survenir.
- Les protocoles utilisés par ce système doivent être pris en charge.
- Les exigences de largeur de bande du réseau pour chaque dispositif lors de la communication sont les suivantes : G.711:64kbps x 2 (en communication) H.264 32kbps à 2048kbps
- IPv4 et IPv6 ne peuvent pas être utilisés de manière interchangeable dans le même système.
- Si la vitesse de la liaison montante de la connexion Internet est faible, la vidéo peut ne pas s'afficher correctement (une vitesse de liaison montante de 16Mbps ou plus est recommandée).
- L'application du smartphone peut ne pas être disponible pendant un certain temps en raison d'une maintenance sur le serveur Cloud.
- Si le serveur Cloud met fin au service, vous ne pourrez plus utiliser l'application du smartphone.
- L'application du smartphone ne sera pas disponible pendant la mise à jour du micro logiciel de l'adaptateur de passerelle.
- En raison des fonctions et des services de l'adaptateur de passerelle et de l'application AIPHONE IXG, les modifications nécessaires aux fonctionnalités de l'unité, à la communication réseau, à la sécurité, etc. peuvent être apportées à l'adaptateur de passerelle à l'avenir. Dans cette situation, l'adaptateur de passerelle devrait être remplacé aux frais de la partie responsable.

Exemple d'une configuration standard

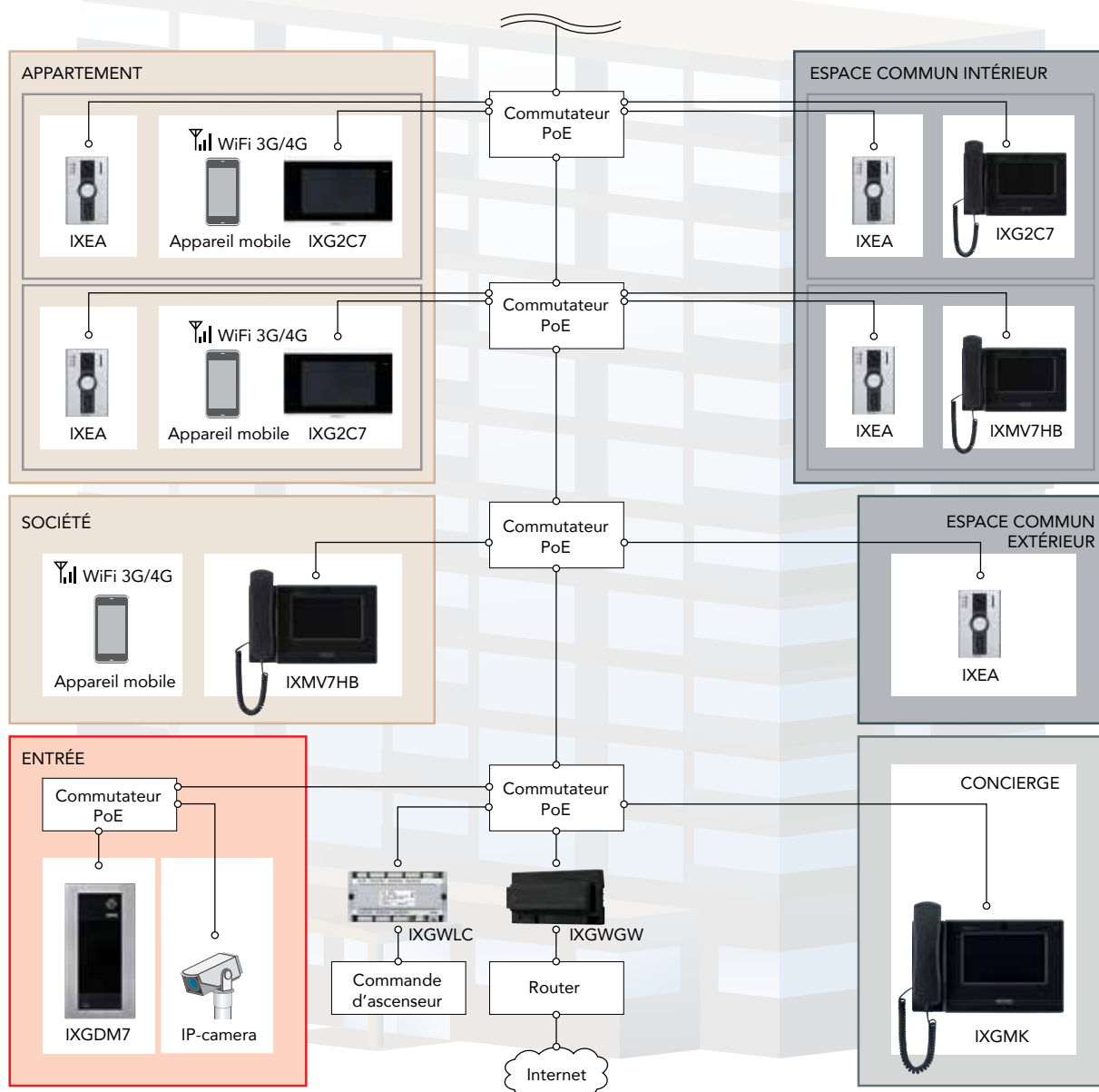

Grande capacité

Un maximum de 9.999 des postes et adaptateurs suivants, peuvent être connectés. Le système de base est composé d'éléments IXG, néanmoins vous pouvez également utiliser les composants du système IXG ci-après.

- Système IXG: IXG2C7, IXGDM7, IXGMK, IXGWLC, IXGWGW
- Système IX: IXMV7-*, IXRS-(*1), portier IXEA(*1), IXDA(*2), IXBA(*2), IXDV, IXDVFA, IXSS2G(*1), IXSSA

(*1) Prévu pour être connectable à partir du 3^{ème} trimestre 2020, (*2) Peut seulement être utilisé dans un système standard. Ne peut pas être utilisé dans un système reprenant plusieurs bâtiments.

Appartement résidentiel	IXG2C7 of IXRS (max. 8 par unité), appareils mobiles (max. 8 par unité), portier individuel (max. 2 par unité)
Espace commercial	IXMV7* of IXRS (max. 8 par unité), appareils mobiles (max.8 par unité), portier individuel (max. 2 par unité)
Espace commune intérieure	IXGMK, IXMV7, ou IXRS (max. 8 par unité), portier (max. 2 par unité)
Espace commune extérieure	Portier (max. 10 par unité)
Concierge	IXMK ou IXRS (max. 8 par unité), appareils mobiles (max.8 par unité), portier (max. 2 par unité)
Entrée	IXDM7 (max. 10 par appartement/unité)
Autres	IXGWLC (max. 16 par bâtiment), IXGWGW (max. 1 par système)

Composants du système et dimensions

Poste intérieur



IXG2C7

Fonctions

- Appeler un autre poste dans l'appartement
- Surveillance
- Fonction d'enregistrement Audio ou Vidéo



Kit de montage pour le poste intérieur IXGFMK2C7



IXG2C7 combiné avec IXGFMK2C7

Alimentation	Power-over-Ethernet (IEEE 802.3af Class 0)
Type de communication	Full-duplex audio (en fonction des postes de destination)
Moniteur	Affichage 7 pouces TFT LCD
Nombre de références dans le carnet d'adresse	Max. 9.999 références (IX/IXG postes: Max. 500 postes + appareils mobiles: max 9.999)
Nombre de bâtiments	Max. 99 bâtiments
Nombre de poste par appartement	8 postes et 8 applications mobiles
Montage	Montage en saillie
Matériaux	Résine ABS auto-extinguible

Caractéristiques

Autres

- Déverrouiller la serrure électrique
- Enregistrement jusqu'à respectivement 20 appels enregistrés entrants/sortants
- Commande de l'ascenseur (un adaptateur est nécessaire)

Caractéristiques

Montage	Encastrage
Matériaux Panneau	Résine ABS auto-extinguible Cadre & boîtier dorsal: Plastique ABS auto-extinguible
Remarques	Utilisé pour: IXG-2C7

Dimensions

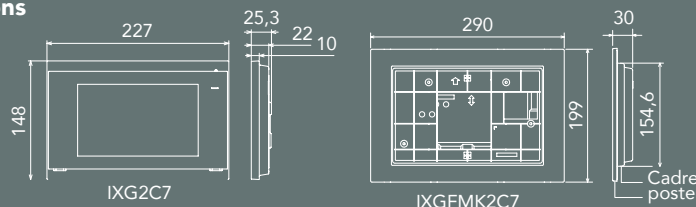

Portier vidéo d'entrée commune



IXGDM7



Alimentation	Power-over-Ethernet (IEEE 802.3af Class 0)
Type de communication	Full-duplex audio (en fonction des postes de destination)
Monitor	Affichage 7 pouces TFT LCD
Caméra	1/3-pouces couleurs CMOS, Grand-angle 170°
Illumination Minimum	5 Lux
Nombre de références dans le carnet d'adresse	Max. 9.998 références (IX/IXG postes: Max. 9.998 postes + applications mobiles: max 9.999)
Nombres de bâtiments	Max. 99 bâtiments
Montage	À encastrer
Matériaux	Panneau frontal: inox Boîtier unité principale : Résine ABS auto-extinguible Affichage LCD : Verre/ Châssis: aluminium
IP rating	IP65
IK rating	IK08

Caractéristiques

Fonctions

Appels

- Appeler les postes intérieurs et les appareils mobiles d'un appartement
- Appeler les postes intérieurs et les appareils mobiles dans un bâtiment commercial.
- Appeler le poste concierge et les appareils mobiles connectés
- Appeler les postes dans un espace commun intérieur

Réponse et communication

- Réponse automatique : répond automatiquement un appel à partir d'un autre poste

Fonction d'enregistrement audio ou vidéo

Autres

- La lumière blanche LED s'allume automatiquement lors d'un appel, d'une communication ou d'une surveillance dans un endroit mal éclairé
- Changez temporairement la langue affichée. Aussi la langue des messages vocaux qui indiquent le statut (appel/ communication/ déverrouillage) seront alors changés temporairement.
- Des courriels peuvent être envoyés à des adresses électroniques préenregistrées si certaines situations se présentent (erreur de carte SD ou mémoire de stockage pleine)

Boîtier d'encastrement pour poste d'entrée IXGDM7BOX



Caractéristiques

Montage	À encastrer
Matériaux	SPCC t 1.6
Remarques	Utilisé pour: IXGDM7

Dimensions

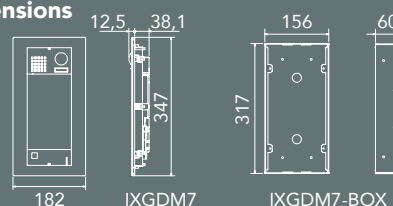

Portier

IXEA*

Disponible
3ième trimestre
2020



Alimentation	Power-over-Ethernet (IEEE 802.3af Class 0)
Type de communication	Mains-libres, commande vocale
Caméra	1/3 pouces couleurs CMOS
Illumination Minimum	5 Lux
Montage	Montage en saillie
Matériaux	Résine ABS auto-extinguible
Notation IK	IK08

* la conception et les caractéristiques peuvent être modifiées sans préavis

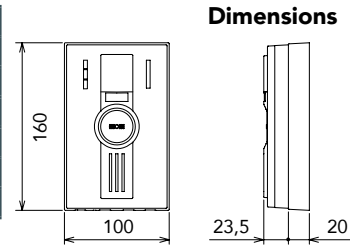

Dimensions

Poste concierge



IXGMK*

*Disponible 3ième
trimestre 2020

Alimentation	Power-over-Ethernet (IEEE 802.3af Class 0)
Type de communication	Mains-libres, commande vocal ou Push-to-talk, combiné: Full-duplex
Caméra	7 pouces TFT couleurs LCD
Moniteur	Max. 9.999 postes (IX/IXG postes: Max. 9998 postes + applications mobiles: Max 9.999)
Montage	Utilisation poste de travail (avec support) ou montage en saillie
Matériaux	Résine ABS auto-extinguible

* la conception et les caractéristiques peuvent être modifiées sans préavis

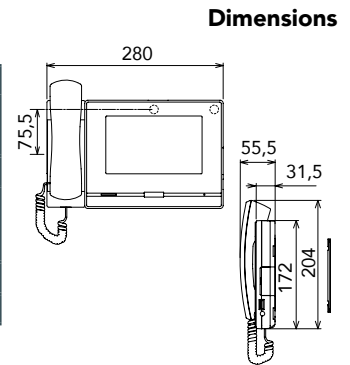

Dimensions

Fonctions

Appels

- Appelez un seul portier
- Appelez un poste concierge et des appareils mobiles. Des postes individuels ou des groupes peuvent être appelés.
- Appelez le poste intérieur et des appareils mobiles dans un appartement
- Appelez un poste dans un espace commun

Surveillance

- Surveillance vidéo et audio à partir d'un portier dans un espace commun/ portier ou réseau caméra dans un espace commun.
- Surveillance automatique vidéo et l'audio des postes présélectionnés et des caméras-réseau à intervalles préétablis.

Fonctions Audio et Vidéo

- Lors de la réception d'un appel entrant, il est possible d'enregistrer une vidéo et un fichier audio automatiquement. Enregistrez ce fichier sur une carte micro SD.
- La vidéo et l'audio peuvent être enregistrés manuellement. Enregistrez cet enregistrement sur une carte micro SD.
- Consulter des enregistrements audio et vidéo qui ont été enregistrés sur une carte micro SD à partir d'un poste concierge ou d'un PC.

Transfert d'appel

- Transférez un appel pendant la communication : transférez un appel pendant la conversation vers un autre poste.

- Transfert en absence : lorsque « transfert en absence » est activé, les appels entrants sont envoyés automatiquement vers un autre poste.
- Transfert différé : les appels entrants peuvent être transférés automatiquement vers un autre poste ou une application mobile lorsque l'appel n'a pas obtenu de réponse dans une période de temps préétabli.
- Transfert programmé : les appels peuvent être transférés automatiquement selon un horaire préétabli.

Fonction de diffusion d'annonces (Paging)

- Message vocal: Message vocal vers tous les postes ou vers un bâtiment.
- Message préenregistré: Diffusion de messages préenregistrés vers toutes les postes ou vers des bâtiments sélectionnés.

Boutons d'appel rapide: les fonctions suivantes peuvent être attribuées à chacun des huit boutons d'appel rapide.

- Appeler : Activer un appel.
- Diffusion (Paging): Diffusion vocale ou diffusion de messages.
- Surveillance : Surveiller la vidéo et l'audio d'un portier/poste dans un espace commun / portier ou une caméra-réseau dans un espace commun
- Commande contact-relais: Activation des sorties de relais d'autres postes.

Autres

- Historique des appels
- Fonction image-dans-image
- Support langues

Alimentation



IXGWG
Passerelle IP
pour smartphone

Alimentation	Power-over-Ethernet (IEEE 802.3af Class 0)
Montage	Montage en saillie (DIN rail)
Matériaux	Résine ABS auto-extinguible

Fonction

La passerelle IP est un appareil qui peut effectuer des appels vers un appareil mobile en se connectant à l'internet.

- Collaboration avec les applications pour appareils mobiles (Android/iOS)

Autres

- Jusqu'à 8 appareils mobiles peuvent être enregistrés par appartement, bâtiment commercial ou poste concierge

Dimensions



Adaptateur de commande de
l'ascenseur (IXGWLC)

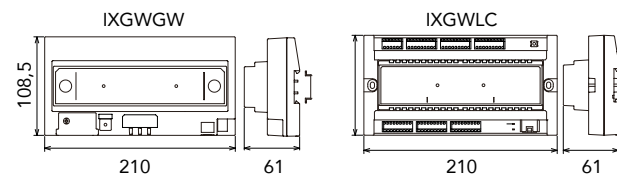

Alimentation	Power-over-Ethernet (IEEE 802.3af Class 0)
Montage	Montage en saillie / Montage(DIN rail)
Matériaux	Résine ABS auto-extinguible

Fonctions d'application smartphone

Répondre et communication

- Répondez à un appel d'un portier ou poste intérieur et communiquez

Surveillance

- Consultez la vidéo ou l'audio d'un portier individuel
- Consultez la vidéo ou l'audio d'un portier commun

Fonctions d'enregistrement Audio et vidéo

- Enregistrement automatique audio et vidéo
- Enregistrement manuel audio et vidéo

Autres

- Déverrouillez une porte: Déverrouillez une gâche électrique tout en recevant un appel, pendant la communication, ou lors de la surveillance.
- Historique des appels entrants : Jusqu'à chacun des 20 appels entrants peuvent être enregistrés dans l'historique.



AIPHONE

Providing peace of mind



CCI nv

Importateur exclusif pour la Belgique et le Luxembourg

www.ccinv.be | info@ccinv.be

Louiza-Marialei 8, b. 5, 2018 Anvers (BE)

T: 03/232.78.64

F: 03/231.98.24

Account managers

Zone 1

Andy Beukelaers/ T :+32 477 58 38 82, E : ab@ccinv.be

David Muylle/ T :+32 473 91 79 86, E : dm@ccinv.be

Zone 2

Jean-Philippe Rançon/ T :+32 475 42 38 53, E : jpr@ccinv.be

Jessy Montebun/ T : +32 495 52 95 90, E : jm@ccinv.be