



RESIDENTIËLE GIDS

Audio- & video-communicatieoplossingen
voor eengezinswoningen en KMO's.



PURE
KWALITEIT

Japane kwaliteit, duurzaamheid en innovatie zijn enkele belangrijke kernwoorden om de videofonie en parlofonie van Aiphone te omschrijven. Dankzij die kerneigenschappen is deze fabrikant uitgegroeid tot wereldwijde marktleider en gerespecteerde producent van intercomsystemen met meer dan 65 jaar ervaring. Vandaag de dag kan je dan ook in meer dan zestig landen terecht om een moderne videofoon of parlofoon van Aiphone aan te schaffen die op vlak van veiligheid en gebruiksvriendelijkheid niets te wensen overlaat.

www.aiphone.be

exclusieve importeur van AIPHONE (Belux)

CCI nv • Louiza-Marialei 8 bus 5, 2018 Antwerpen •

T: 03/232 78 64 • www.ccinv.be

JO	VIDEOFONIE	
	JO-serie	
	Algemeen	4
	Kits	6
	Bedradingsschema	7
	Gamma	8
	Afmetingen	9
JP	JP-serie	
	Algemeen	11
	Afmetingen / IP interface + App	13
	Kits	14
	Bedradingsschema / Design for All	15
DB	PARLOFONIE	
DA	DB/DA-serie	
	Algemeen / Kits	17
	Bedradingsschema	18
	DA1AS	19
WL	DRAADLOZE VIDEO - DEURBEL	
	WL11	20

JO SERIE

Nu ook op
smartphone!

DE STANDAARD IN KWALITEITSVIDEOFONIE.

Een degelijke beveiliging hoeft niet duur te zijn. Of u nu voor opbouw of inbouw kiest, de JO serie is dé standaard in videofooncommunicatie van hoogstaande kwaliteit dankzij het 7" scherm.

ALGEMENE KENMERKEN

- Verlengde garantie tot 5 jaar (*)
- Ultradunne monitor (21mm) met aanraaktoetsen
- Handenvrije communicatie
- Deurbediening, 2 potentiaalvrije contacten
- Regelbaar luister- en beltoonvolume
- Ingebouwde witte LED-verlichting
- 7" LCD scherm
- Toegangsbewaking
- Beschermingsgraad IP54
- Schokindex IK08



(*) Onderhevig aan voorwaarden. Meer info via info@ccnv.be

HET GECONNECTEERDE "JO-WIFI" SYSTEEM

Steeds meer mensen wensen de deurpostoproepen tevens op de smartphone te ontvangen. Met de JO wifi-kit plaatst Aiphone nu ook in dit segment de nieuwe norm in de markt.

EXTRA KENMERKEN

- Oproepdoorschakeling naar 8 smartphones
- Opname van audio & video op SD-kaart
- 7"-aanraakscherm
- Smartphone-applicatie voor Android en iOS
- Automatische koppeling met de router via wifi m.b.v. WPS-functie
- Raadpleging vanop afstand van live & opgenomen beelden via de app.
- Bediening van 2 contacten, zowel met de binnenpost als met de smartphone
- Gratis smartphone-toepassing zonder abonnementskost
- Gebruik van Amazon-servers voor maximale veiligheid en betrouwbaarheid
- Compatibel met vorige JO-generatie, laat upgrade van bestaande installaties toe



JO SERIE DE KITS

AIPHONE*
5
YEAR WARRANTY



JOS1V/JOS1VB

(OPBOUW - A01008401/A01008423)

- **1 x JODV opbouwcamera**
Opbouwdeurpost met 1 beldrukknop, metalen afwerkpaneel en verlicht naamplaatje.
- **1x JO1MD hoofdpst**
Handenvrije videohoofdpst met 7"-kleurenscherm en aanraaktoetsen.
- **1 x PS1820DM voeding**
Voeding 18VDC / 2A in DIN-behuizing (4 modules).

JOS1F/JOS1FB

(INBOUW - A01008402/A01008425)

- **1 x JODVF inbouwcamera**
Inbouwdeurpost met 1 beldrukknop, geborsteld RVS-afwerkpaneel en verlicht naamplaatje.
- **1x JO1MD hoofdpst**
Handenvrije videohoofdpst met 7"-kleurenscherm en aanraaktoetsen.
- **1 x PS1820DM voeding**
Voeding 18VDC / 2A in DIN-behuizing (4 modules).

JOS1VW/JOS1VWB

(OPBOUW - A01008416/A01008424)

- **1 x JODV opbouwcamera**
Opbouwdeurpost met 1 beldrukknop, metalen afwerkpaneel en verlicht naamplaatje.
- **1x JO1MDW hoofdpst**
Wifi-videohoofdpst met 7"-aanraakscherm en opnamefunctie; oproepdoorschakeling naar smartphone met bijhorende app voor iOS of Android.
- **1 x PS1820DM voeding**
Voeding 18VDC / 2A in DIN-behuizing (4 modules).

JOS1FW/JOS1FWB

(INBOUW - A01008417/A01008421)

- **1 x JODVF inbouwcamera**
Inbouwdeurpost met 1 beldrukknop, geborsteld RVS-afwerkpaneel en verlicht naamplaatje.
- **1x JO1MD hoofdpst**
Handenvrije videohoofdpst met 7"-kleurenscherm en aanraaktoetsen.
- **1 x PS1820DM voeding**
Voeding 18VDC / 2A in DIN-behuizing (4 modules).

AIPHONE*
5
YEAR WARRANTY



(*) Onderhevig aan voorwaarden. Meer info via info@ccnv.be

AANSLUIT SCHEMA

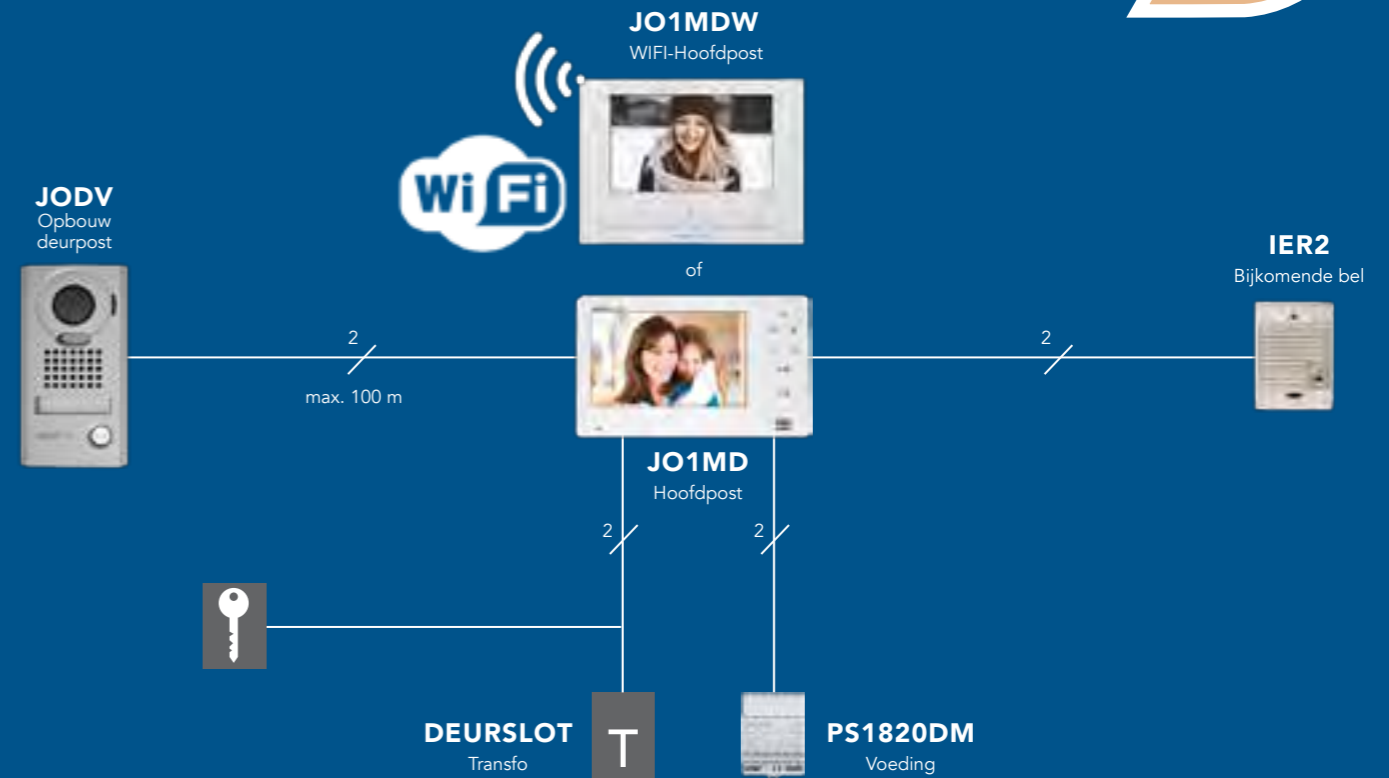

SMART- PHONE

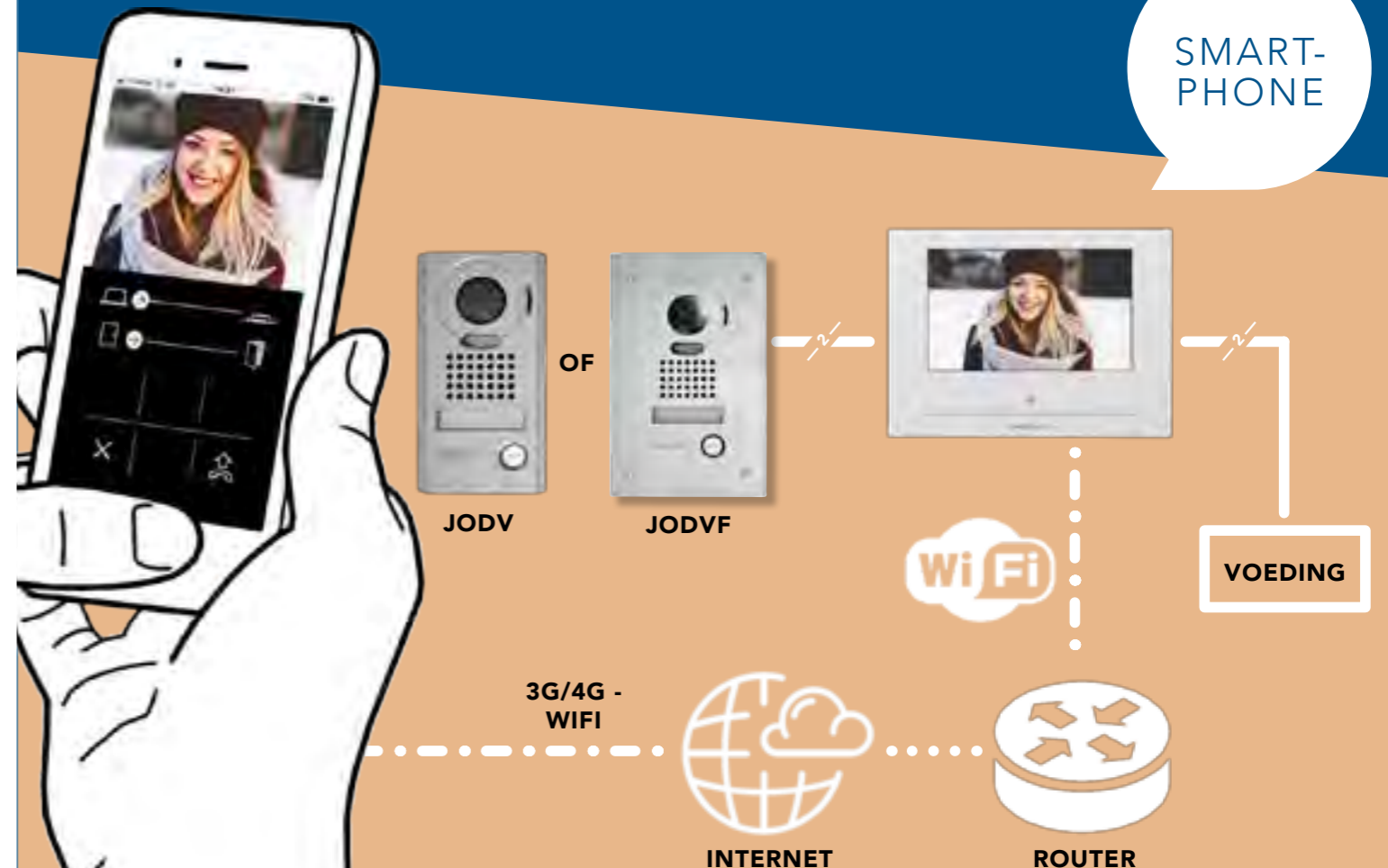

JO SERIE HET GAMMA



JO1MDW
WIFI Hoofdpost met 7" scherm



JODVF
Vandalismebestendige inbouwdeurpost



JO1FD
Bijpost met 7" scherm



JODV
Vandalismebestendige opbouwdeurpost



JO1MD
Hoofdpost met 7" scherm



PS1820DM
Voeding
18 V DC / 2 A



40781
Deurslot-transfo
12 V AC / 20 VA

AFMETINGEN (MM)

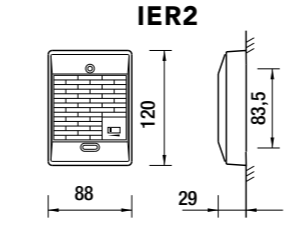
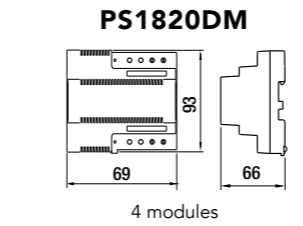
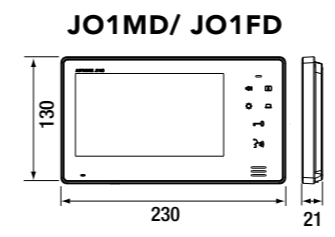

JODVF

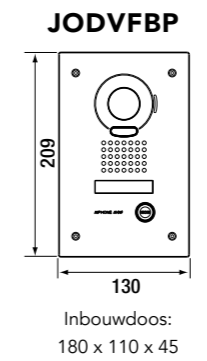
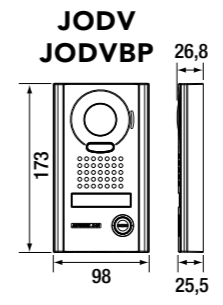
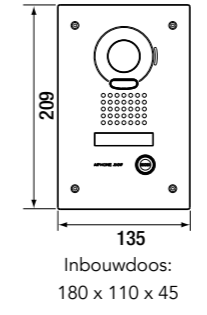

KJKF

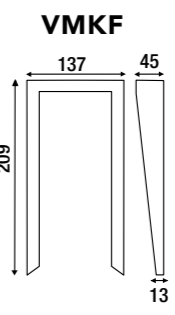
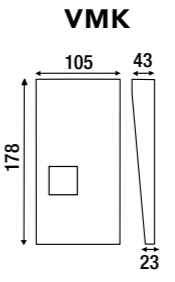
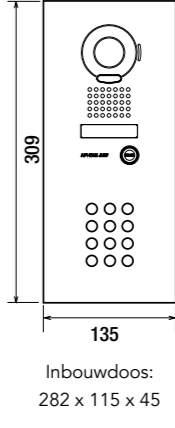

MGF30

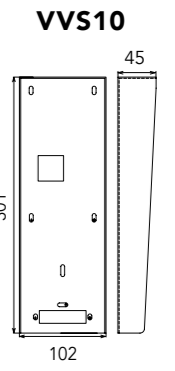
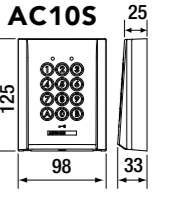
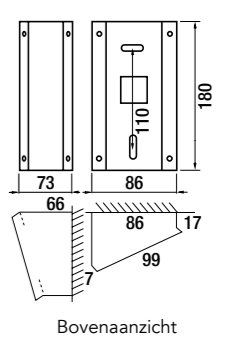

OPTIES

AC10S
Vandalismebestendig opbouwklavier



VMKF
Regenkap voor JODVF



TAR4
Relais voor sturing van externe signalisatie

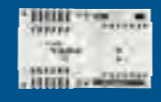

IER2
Extra bel



JODVFBP
Zwart inbouw afwerkingspaneel



VMK
Regenkap voor JODV



MCWSA
Kantelbare tafelsteun



VVS10
Regenkap voor JODV+AC10S



JODVBP
Zwart opbouw afwerkingspaneel



MGF30
Montagehoek voor de JODV



KJKF*
Roestvrijstalen inbouwpaneel met klavier met achtergrondverlichting voor 100 codes



*Zonder camera geleverd, vereist JO1FD of JODVFBP deurposten

GEZICHTSVELD

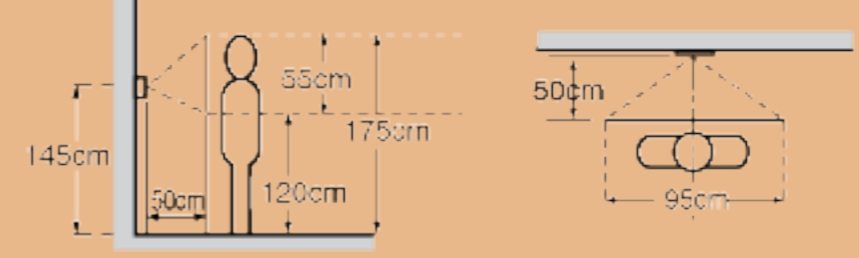

TECHNISCHE GEGEVENS

Voeding	18VDC
Verbruik	Max. 400 mA (JO1MD) / Max. 450 mA (JO1MDW)
Oproepen	Beltoon + beeld en audio, ong. 45 seconden
Communicatie	Druk kortstondig op de spreekknop TALK om de communicatie te activeren. Handenvrije communicatie, spraakgestuurd of manueel te bedienen.
Monitor	TFT kleuren-lcd van 7"
Videostandaard	NTSC
Nachtbeeld	Ingebouwde, krachtige witte LED
Deurontgrendeling	Potentiaalvrij contact, schakelvermogen 0,5 A/24 V DC
Bekabeling	2 draden (+ 2 draden voor elektrisch deurslot) tussen deurpost en binnenpost, 6 draden tussen binnenposten, massieve geleiders met PE-isolatie
Afstand	Deurpost naar laatste binnenpost: 100 m (0,65 mm Ø) 200 m (1,0 mm Ø)

JP SERIE



ALGEMENE KENMERKEN

- 7" aanraakscherm en breedhoekcamera 170°
- Zoom en pantilt
- Coverless camera (vrij van reflecties of condensatie)
- Onderlinge communicatie
- Handenvrije communicatie of met hoorn
- Beeldgeheugen, ook uitbreidbaar met SD-kaart: video-opname van de laatste 1000 oproepen.
- Regelbaar luistervolume
- Automatische tegenlichtcompensatie
- Deurbediening, 2 potentiaalvrije contacten
- Beschermingsgraad IP54
- Schokindex IK08
- **Oproepen ontvangen via de smartphone mogelijk (mits optionele IP-interface)**

- Aansluiting van externe bewakingscamera's (max. 3)
- Babyfoonfunctie
- Toewijzing van deurpostoproepen naar bepaalde binnenposten instelbaar
- Bewaken van de inkomzone



MAX. CONFIGURATIE

Voelbaar en zichtbaar beter.



IP
INTERFACE
+ APP

TOEGANGSCONTROLE VANOP AFSTAND.

Met de IP interface ontvang je ook oproepen op de smartphone / tablet (max. 3 toestellen of uitbreidbaar naar 5). Hiervoor dien je enkel de gratis mobiele applicatie te downloaden waarna het mogelijk is elke oproep te beantwoorden, waar je ook bent.

- Verplichte communicatie via WIFI, 3G of 4G
- IOS en Android compatibel
- RJ45 bekabeling voor verbinding met de router
- Bediening deurslotcontact vanop afstand
- Extra spanningsvrij contact beschikbaar op interface
- Eenvoudige indienststelling dmv het scannen van de QR code van de JPTLIIPA
- **Neemt de plaats in van een bijpost en telt mee in de capaciteit van het systeem**

JP SERIE HET GAMMA



GTD
Audiodeurpost voor opbouwmontage

JPDV
Vandalismebestendige opbouwdeurpost

JPDVF
Vandalismebestendige inbouwdeurpost

JPDVFL
Vandalismebestendige deurpost voor inbouwmontage met begeleidingsmodule

BIS1
Vandalismebestendige opbouwbehuizing uit roestvrij staal

BIE1
Vandalismebestendige inbouwbehuizing uit roestvrij staal

JP4MED
Hoofdpst met geheugen en JPEC afdekplaatje

JP4HD
Bijpost met JPEC afdekplaatje

PS2420DM
Voeding 24V DC/2A

AFMETINGEN (MM)

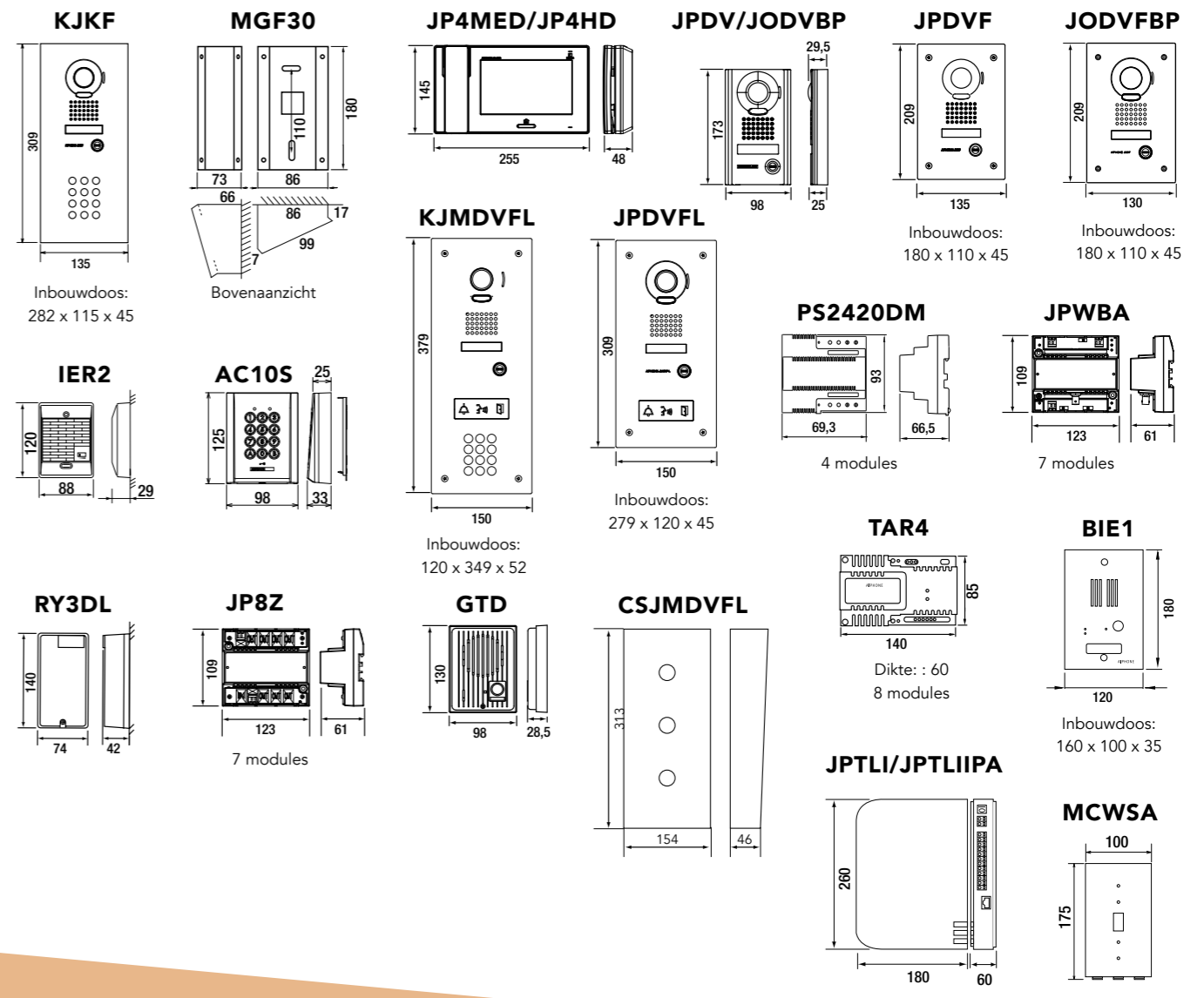

OPTIES

	JODVFBP Zwart inbouw afwerkingspaneel		KJKF* Roestvrijstalen inbouwpaneel met klavier met achtergrondverlichting voor 100 codes		MCWSA Tafelsteun
	JODVBP Zwart opbouw afwerkingspaneel		MGF30 30° montagehoek voor JKDV		IER2 Extra bel
	AC10S Vandalismebestendig codeklavier voor opbouwmontage		CISSAL Roestvrijstalen opbouwdoos met regenkap voor de KJMDVFL-deurpost		TAR4 Relais voor externe signalisatie
	JPWBA Versterker en/of NTSC/PAL-interface		RY3DL Relais voor selectieve sturing van meerdere elektrische deursloten		JPTLI/JPTLIIPA Telefooninterface voor analoge telefoonlijn IP-interface voor smartphone
	JP8Z Videoverdelers met 8 uitgangen		CSJMDVFL Opbouwdoos met regenkap voor JMDVFL		KJMDVFL** Roestvrijstalen inbouwbehuizing met codeklavier voor 100 codes voor de JMDVFL-deurpost

* Camera niet meegeleverd: gebruik JPS4AEDF-sets of JPDVF-deurpost - ** Camera niet meegeleverd: gebruik JPDVFL-deurpost

GEZICHTSVELD

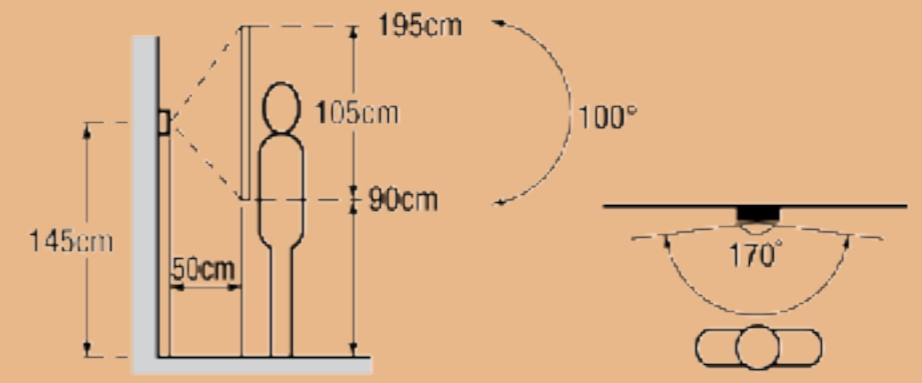

TECHNISCHE GEGEVENS	
Voeding	24 V DC via PS2420DM
Verbruik	Max. 390 mA (JP4MED) Max. 200 mA (JP4HD)
Oproepen	Beltoon + beeld en audio, ong. 45 seconden
Communicatie	Handenvrij of hoorn
Monitor	Aanraakgevoelig lcd-kleurenscherm van 7 inch
Deurontgrendeling	Potentialvrij contact, schakelvermogen 0,5 A 24 V DC of 24 V AC
Bekabeling	2-draadsaansluiting (+2 draden voor elektrisch deurslot) met PE-isolatie naar deurpost CAT6/RJ45 van hoofdpst naar de bijposten (en tussen bijposten)

DB - DA SERIE



ESTHETISCHE PARLOFONIE.

Al meer dan 60 jaar zijn de Aiphone parlofonie-systemen volledig ingeburgerd: de logische bediening en duidelijke knoppen zorgen ervoor dat zowel jong als oud perfect overweg kan met de DB-parlofoonserie.

ALGEMENE KENMERKEN

- Handenvrij
- Twee draden van hoofdpost naar deurpost
- Intercomfunctie tussen binnenposten
- Extra bel mogelijk
- Regelbaar en uitschakelbaar beltoonvolume
- Ultracompacte dikte:
27 mm (binnenpost) | 22 mm (deurpost)
- Verlicht naamplaatje op de deurpost
- Gevoede deursluiting beschikbaar t.h.v. deurpost
- Extra bedieningsknop voor poort of verlichting

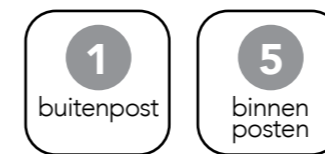

MAX. CONFIGURATIE



DE KITS



DBS1AP

(OPBOUW MET 1 BINNENPOST - A01007600)

- **1x DA1DS deurpost**
Opbouwdeurpost met 1 drukknop en verlicht naamplaatje
- **1x DB1MD binnenpost**
Handenvrije hoofdpost met bedieningsknop deurslot en extra contact
- **1x PT1211DR voeding**
15V AC-voeding, 3 DIN-modules

DB2INT

(OPBOUW MET 2 BINNENPOSTEN - A01007614)

- **1x DA1DS deurpost**
Opbouwdeurpost met 1 drukknop en verlicht naamplaatje
- **1x DB1MD binnenpost**
Handenvrije hoofdpost met bedieningsknop deurslot en intercomfunctie
- **1x DB1SD binnenpost**
Handenvrije bijpost met bedieningsknop deurslot en intercomfunctie
- **1x PT1211DR voeding**
15V AC-voeding, 3 DIN-modules

PRINCIPE SCHEMA

AFMETINGEN (MM)

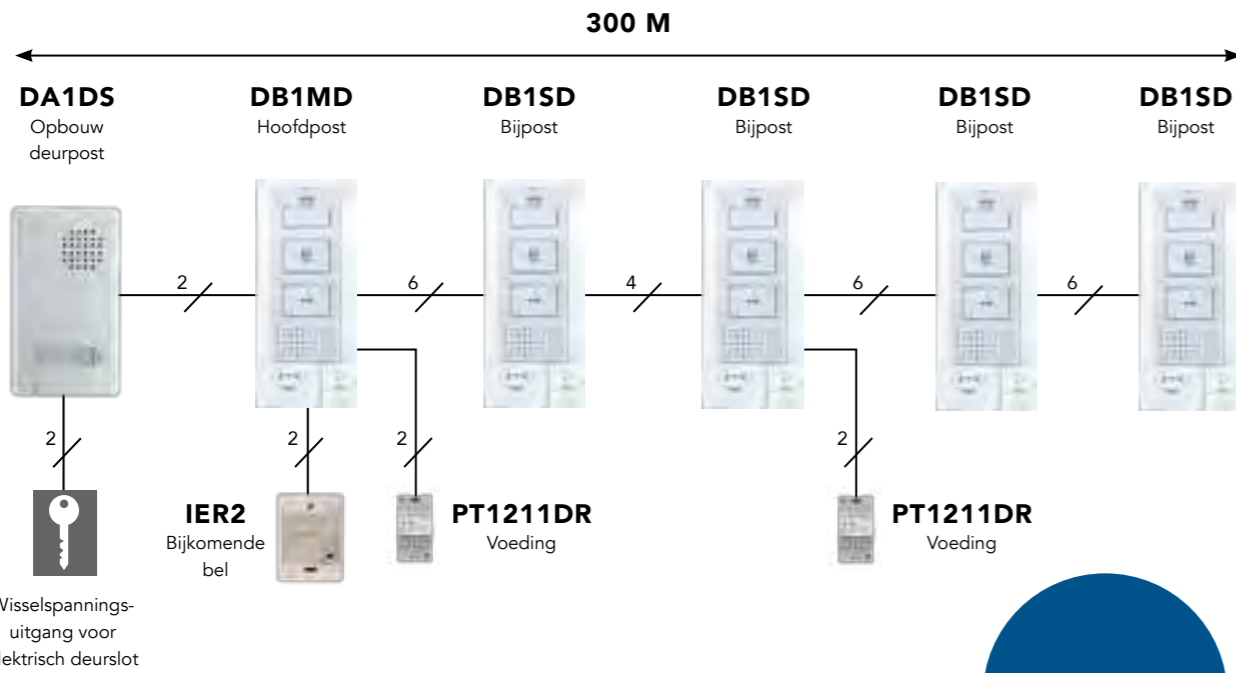
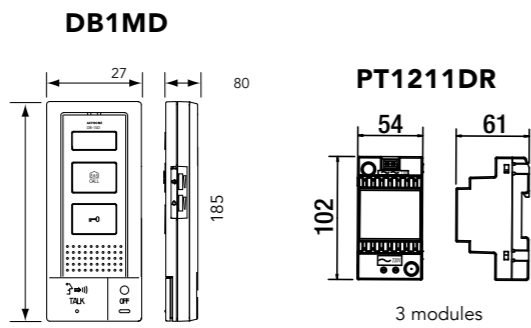

OPTIES



FDB1
Inox inbouwpaneel voor DA1DS (120 x 225 x 2 mm)
Inbouwdoos: 102 x 201 x 35 mm



KDA2
Inox inbouwpaneel voor DA1DS + codeklavier (120 x 320 x 2 mm)
Inbouwdoos: 102 x 302 x 50 mm



SKDB
Inox opbouwdoos voor FDB1, FDB2 & FDB4 (124 x 228 x 58 mm)



SKDA
Inox opbouwdoos voor KDA2 & KDA4 (125 x 325 x 65 mm)



FSDB1
Inox opbouwpaneel voor DA1DS (112 x 192 x 26 mm)



MCWS1
Tafelsteun voor parlofoon (65 x 145 x 40 mm)

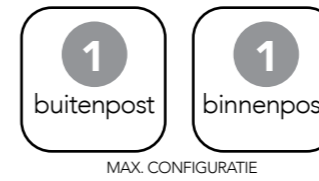

DA1AS DISCREET COMMUNICEREN.

Een voorkeur voor de traditionele parlofonie met hoorn? De DA-serie biedt soelaas. Gelijkwaardig aan de DB-serie maar hier verloopt de communicatie meer discreet.

ALGEMENE KENMERKEN

- Communicatie met hoorn
- Twee draden van hoofdpost naar deurpost
- Extra bel mogelijk
- Regelbaar en uitschakelbaar beltoonvolume
- Ultracompacte dikte: 22 mm (deurpost)
- Verlicht naamplaatje op de deurpost
- Gevoede deursluitgang beschikbaar t.h.v. deurpost
- Extra bedieningsknop voor poort of verlichting

AFMETINGEN (MM)

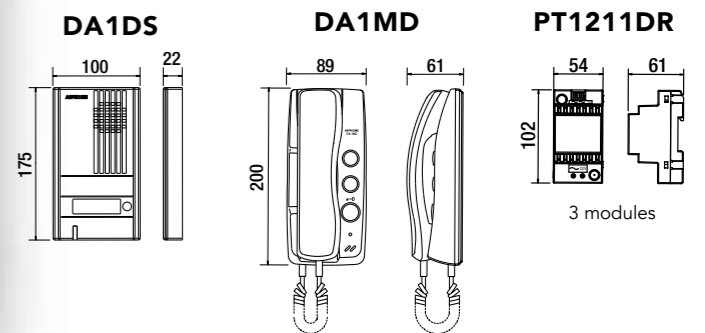

PRINCIPE SCHEMA

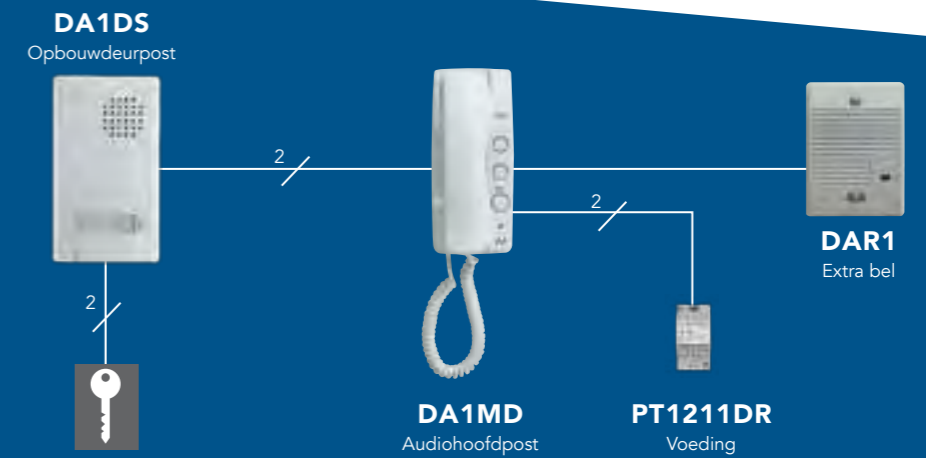

DA1AS

- **1x DA1DS deurpost**
Opbouwdeurpost met 1 drukknop en verlicht naamplaatje
- **1x DA1MD binnenpost**
Hoofdpost met hoorn, voorzien van bedieningsknop deurslot en extra contact
- **1x PT1211DR voeding**
15V AC-voeding, 3 DIN-modules

OPTIES



EL12S
Deurslot (25 x 160 x 31 mm)

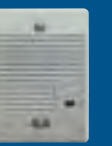

DAR1
Extra bel (88 x 120 x 29 mm)

WL11

DE WL11 DRAADLOZE VIDEO-DEURBEL

Een maximum aan veiligheid en comfort tegen minimale kostprijs

ALGEMENE KENMERKEN

- Groot draadloos bereik dankzij de beproefde DECT-technologie
- Beeldopnamefunctie met 3 foto's van de bezoeker per oproep
- Breedhoekbeeld met zoom-functie
- Kantelbaar 2,4"-scherm voor ingezoomd of breedbeeld
- Eenvoudige installatie, **geen bekabeling nodig**
- Hoofdpost voorzien van herlaadbare batterij + laadstation
- Deurpost werkt op 6x AA Lithium-batterij of herlaadbare NiMH/2500mAh
- Batterijstatus-indicatie op het scherm van de hoofdpost
- Tegenlichtcompensatie / nachtzichtmodus



20



Standaardscherm



Draai uw monitor om een full screen beeld te bekomen (110°)

BEELDOPNAME

De WL11 draadloze videodeurbel slaat per oproep automatisch 3 foto's op.

Het interne geheugen heeft een capaciteit van 100 beelden.

U kan dus makkelijk raadplegen wie er bij afwezigheid aan de deur is geweest. De gebruiker kan ook steeds manueel extra foto's nemen van de bezoekers voor een hogere veiligheid.



21

WL11



GROOTHOEKCAMERA MET ZOOMFUNCTIE

De camera biedt een 110°-breedhoekbeeld met hoge resolutie van 230.000 pixels.

Op deze manier wordt ook een groep van meerdere bezoekers volledig in beeld gebracht, onafhankelijk van hun positie ten opzichte van de deurpost. Met behulp van de zoomfunctie kan verder elk segment van het beeld in detail worden bekeken voor een duidelijke identificatie.

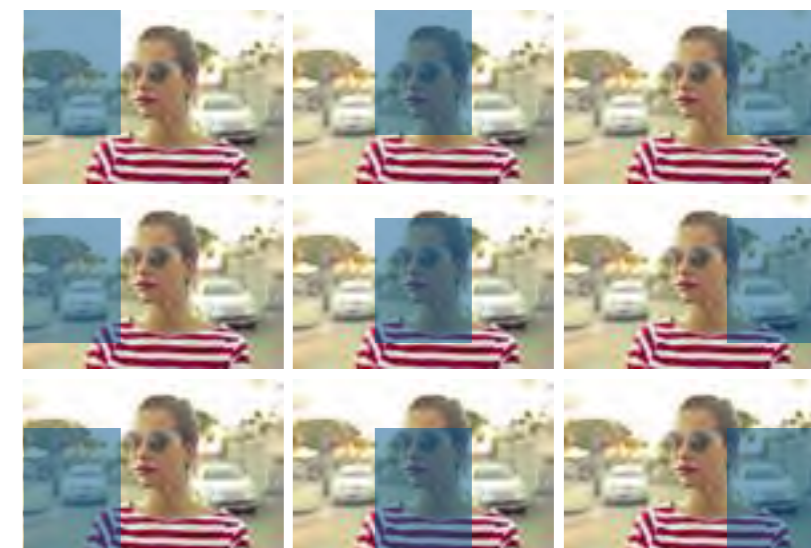

WL11
KIT



DE OPLOSSING OM UW OUDE DEURBEL TE VERVANGEN

Vervang uw deurbel met een draadloze video-deurbel WL11, niets is makkelijker!

Bevestig de deurpost op uw gevel op de plaats van uw deurbel, de verbinding met de monitor gebeurt automatisch.

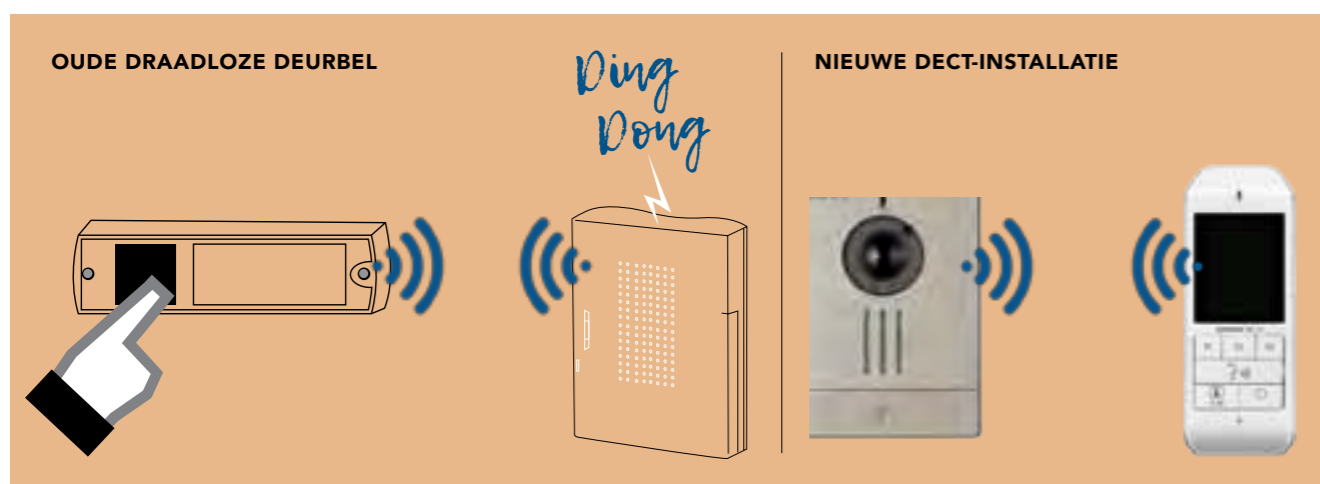

GEZICHTSVELD

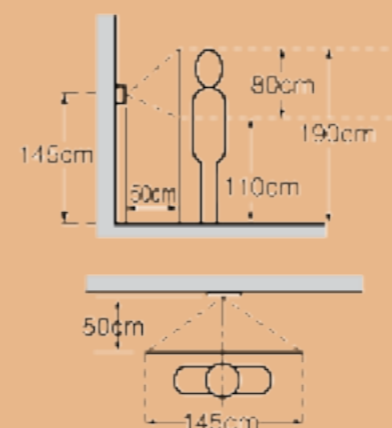

AFMETINGEN (MM)

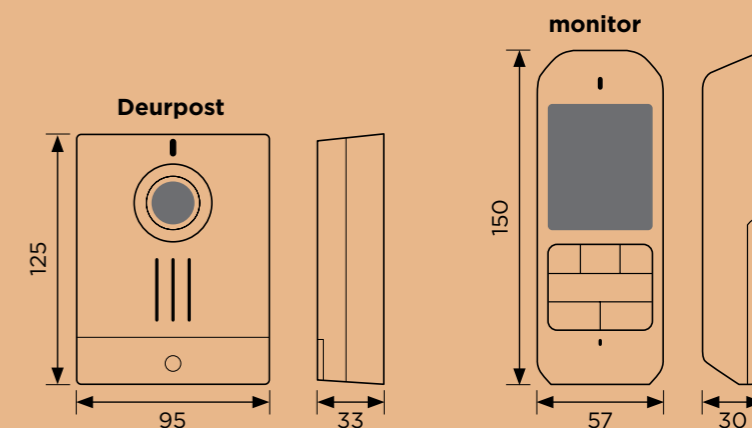

TECHNISCHE GEGEVENS

Voeding deurpost	6 AA LR06 Lithium-batterijen of NiMH/2500mAh
Voeding hoofdpost	240 V AC/2,4 Watt
Oproepen	keuze uit 4 beltonen
Draadloos bereik	DECT 100m. open veld
Monitor	2,4" TFT 240x320 pixels

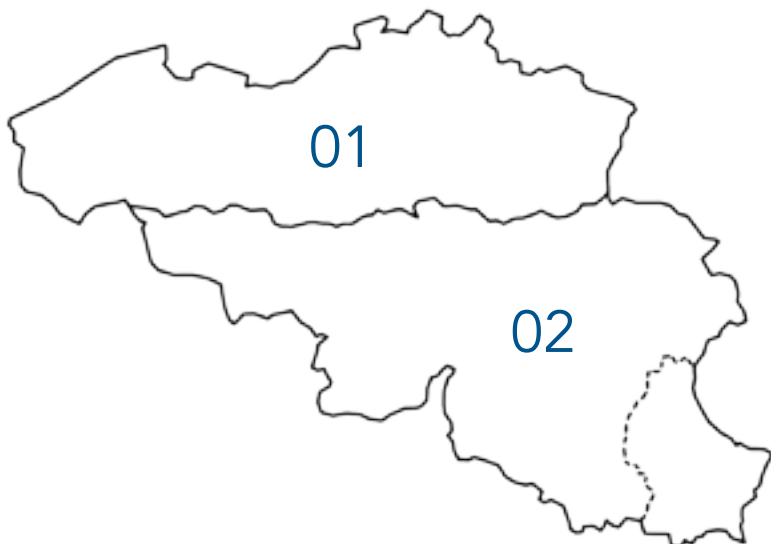

CCI NV

Exclusief invoerder voor België en Luxemburg
www.ccinv.be | info@ccinv.be

Louiza-Marialei 8/5
2018 Antwerpen (BE)
T: +32 3 232 78 64
F: +32 3 231 98 24
www.aiphone.be

Account managers

ZONE 01

Andy Beukelaers
T: +32 477 58 38 82
E: ab@ccinv.be

David Muylle
T: +32 473 91 79 86
E: dm@ccinv.be

ZONE 02

Jean-Philippe Rançon
T: +32 475 42 38 53
E: jpr@ccinv.be

Jessy Montebun
T: +32 495 52 95 90
E: jm@ccinv.be

OM
MEER TE
WETEN..

VRAAG ONZE DOCUMENTATIE VOOR ANDERE TOEPASSINGEN



JO SERIE



MODULAIRE GIDS



IX GIDS



AIPHONE CATALOGUS

Meer info op www.ccinv.be en www.aiphone.be